



Ecolabel (35°C / 55°C)		A+++ / A++		Ecolabel (35°C / 55°C)		
Binnenunit	Type	TCC11X-S Peak cut modus		Type	Unité intérieure	
	Fabriekscod	23342		Code de fabrication		
Buitenunit	Type	TOC11RIX		Type	Unité extérieure	
	Fabriekscod	W OYA100KLT		Code de fabrication		
Koelmiddel		R32			Réfrigérant	
Verwarming (*)	Vermogen +7°C/35°C	kW	9,8	kW	Puissance +7°C/35°C	Chauffage (*)
	Opgen. elektr. vermogen	kW	2,16	kW	Puissance él. absorbée	
	COP		4,53		COP	
	Vermogen +7°C/45°C	kW	9,65		Puissance +7°C/45°C	
	Opgen. elektr. vermogen	kW	2,75	kW	Puissance él. absorbée	
	COP		3,51		COP	
	Back-up weerstand	kW	3	kW	résistance électrique	
Vloeistof injectie		-		Injection Liquide		
Verwarming Max. vermogen	Vermogen -7°C/35°C	kW	6,8	kW	Puissance -7°C/35°C	Chauffage Puissance max.
	Vermogen -7°C/45°C	kW	6,45	kW	Puissance -7°C/45°C	
	Vermogen -10°C/35°C	kW	6,06	kW	Puissance-10°C/35°C	
	Vermogen -10°C/45°C	kW	5,65	kW	Puissance-10°C/45°C	
	Vermogen -15°C/35°C	kW	5,48	kW	Puissance-15°C/35°C	
	Vermogen -15°C/45°C	kW	5,11	kW	Puissance-15°C/45°C	
Koeling		optie/option			Refroidissement	
Besturings eenheid(x)	Waterdebiet nominaal	l/u	2020	l/h	Débit d'eau nominal	Unité de gestion
	Waterdebiet minimaal	l/u	600	l/h	Débit d'eau minimal	
	Werkdruk maximaal	Bar	3	Bar	Pression opérationnelle max.	
	Wateruitrede min-max	°C	+10/+55	°C	Sortie d'eau min./max.	
	Waterinhoud	L	4	L	Contenu eau	
	Expansievat	L	8	L	Vase d'expansion	
	Hoogte-breedte-lengte	mm	935-450-275	mm	Hauteur-largeur-profondeur	
	Gewicht (leeg-gevuld)	kg	42-46	kg	Poids (vide-plein)	
Kleur	RAL	9003	RAL	Couleur		
Buitendeel	Geluidsdruk (1m) EN12102-1	dB(A)	54	dB(A)	Niv. son. press. (1m)	Unité extérieure
	Geluidsvermogen EN1210-1	dB(A)	62	dB(A)	Niv. son. puiss.	
	Debiet (hoog)	m³/h	4130	m³/h	Débit (haut)	
	Compressor		DC Twin Rotary		Compresseur	
	Werkingslim. verwarmen	°C	-20/+35	°C	Plage de fonct. chauff.	
	Hoogte-breedte-lengte	mm	998-940-365	mm	Hauteur/largeur/profond.	
	Gewicht	kg	62	kg	Poids	
Kleur (benadering)	RAL	1013	RAL	Couleur (approximative)		
Elektr. install.	Voeding	V	230/1	V	Alimentation	Install. électr.
	Stroom max. verwarmen	A	20,7	A	Amp. max chauffage	
	Zekering traag (***)	A	25 (***)	A	Fusible retardé (***)	
	Hoofdvoeding aanbr.op		buiten/ext.		Unité à alimenter	
	Sectie voedingskabel (***)	mm²	3G4 (***)	mm²	Section câble alimentation (***)	
	Sectie tssn bi en bu	mm²	4G1,5	mm²	Section entre int. et ext.	
	Voeding cv bijverwarming	V	230/1		Alimentation ch. aux. chauffage	
	Zekering cv bijverwarming	A	16		Fusible chauffage ch. aux.	
Sectie cv bijverwarming	mm²	3G2,5		Section ch. aux. chauffage		
Tech.install.	Hydr. aansluiting binnendeel	inch	1"	inch	Raccordement hydraulique	Install. Techn.
	Diameter hoofdleiding	inch	1"	inch	Diamètre tuyau principal	
	Expansie		buiten/ext.		Détente	
	Zuigleiding bi/bu	inch	5/8	inch	Diamètre gaz int/ext	
	Vloeistofleiding bi/bu	inch	3/8	inch	Diamètre liquide int/ext	
	Standaardvulling (CO ₂ -eq)**	kg-m (kg)	1,63-20 (1100)	kg-m (kg)	Charge standard (CO ₂ -eq)**	
	Bijvulling (CO ₂ -eq)**	g/m (kg)	20 (13,5)	g/m (kg)	Charge supplémentaire (CO ₂ -eq)**	
	Min./Max. leidinglengte	m	3-30	m	Longueur min./max. tuyaux	
Hoogteverschil max	m	20	m	Dénivelé max		
Diam. condensafvoer bi/bu	mm	32/16	mm	Diam. évac. condensat bi/bu		

(*) gegevens volgens de norm EN14511

(*) suivant la norme EN14511

(**) Gerekend met een GWP-waarde van 675 voor R32

(**) Calculé avec une GWP-valeur de 675 pour R32

(***) Indien de Peak cut brug continu wordt toegepast, kan een zekering van 20A worden toegepast met een voedingskabel van 3G2,5 mm²

Si le mode Peak cut est utilisé en continu, un fusible de 20A peut être utilisé avec un câble d'alimentation de 3G2,5 mm².

(x) De besturings- en de opslagenheid vormen samen 1 werkend toestel dat geschikt is voor ruimteverwarming en productie van sanitair warm water.

De opslagenheid kan niet functioneren zonder de bijhorende besturingseenheid.

Thermastage

Lucht/Water warmtepomp

TCC11X-S Peak cut modus / TOC11RIX

Pompe à chaleur Air/Eau

ERP gegevens	Temperatuuroepassing	°C	55	°C	Application température	Valeurs ERP
	Energieklasse ruimteverw.		A++		Classe énergétique chauffage espace	
	Nominaal vermogen	kW	9	kW	Puissance nominale	
	Jaarlijks energieverbruik	kWh	5014	kWh	Consommation annuelle	
	Opw. Rendement ruimteverw.	%	139	%	Rendement chauffage espace	
Werking "off peak" mogelijk		ja		Fonctionnement "off peak" possible		

Besturingseenheid + opslageenheid

Unité de gestion + unité de stockage

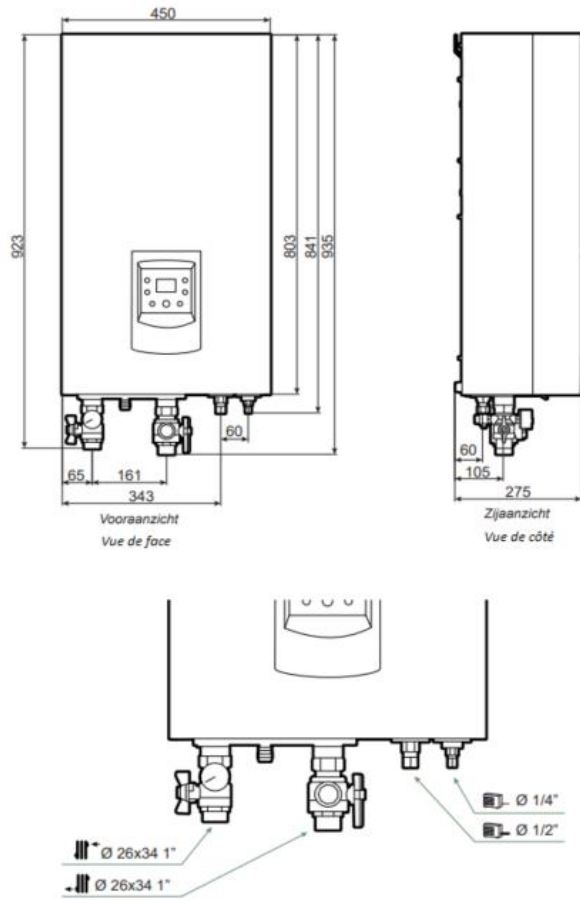

D	Heating departure Ø M 26x34
R	Heating return Ø M 26x34
G	Gas refrigerant connection Ø 5/8"
L	Liquid refrigerant connection Ø 3/8"

Buitendeel

Unité extérieure

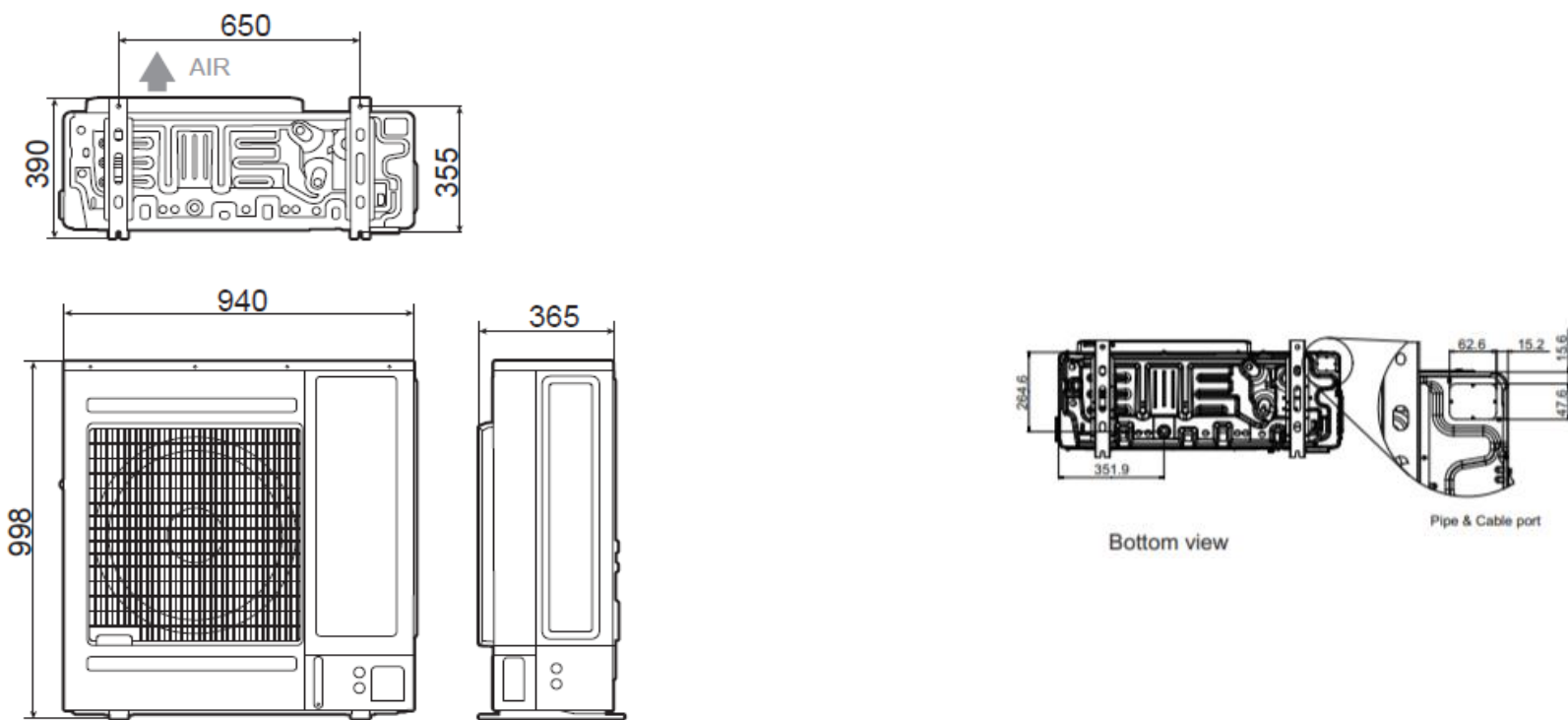

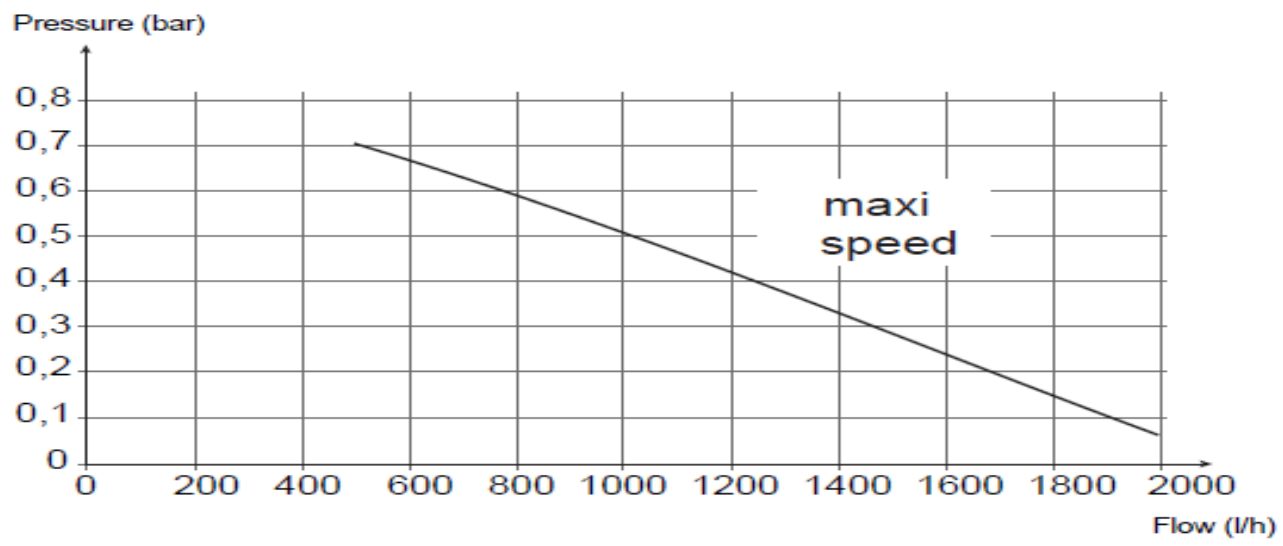
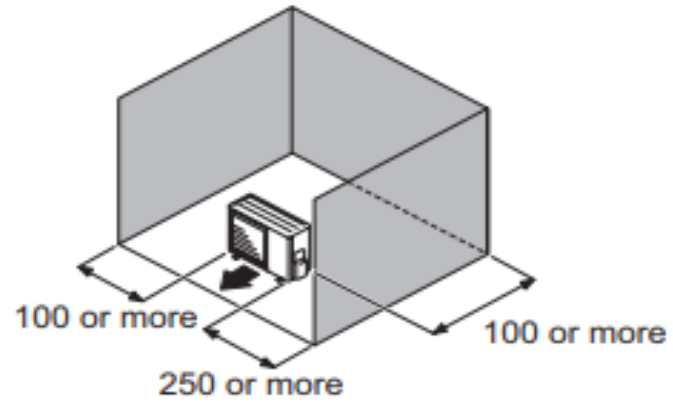
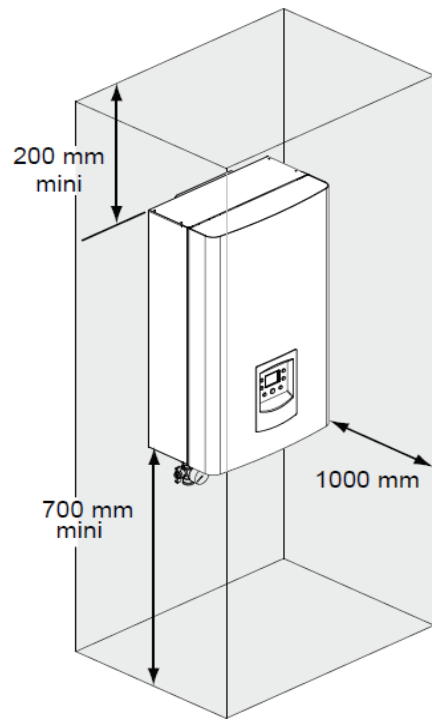

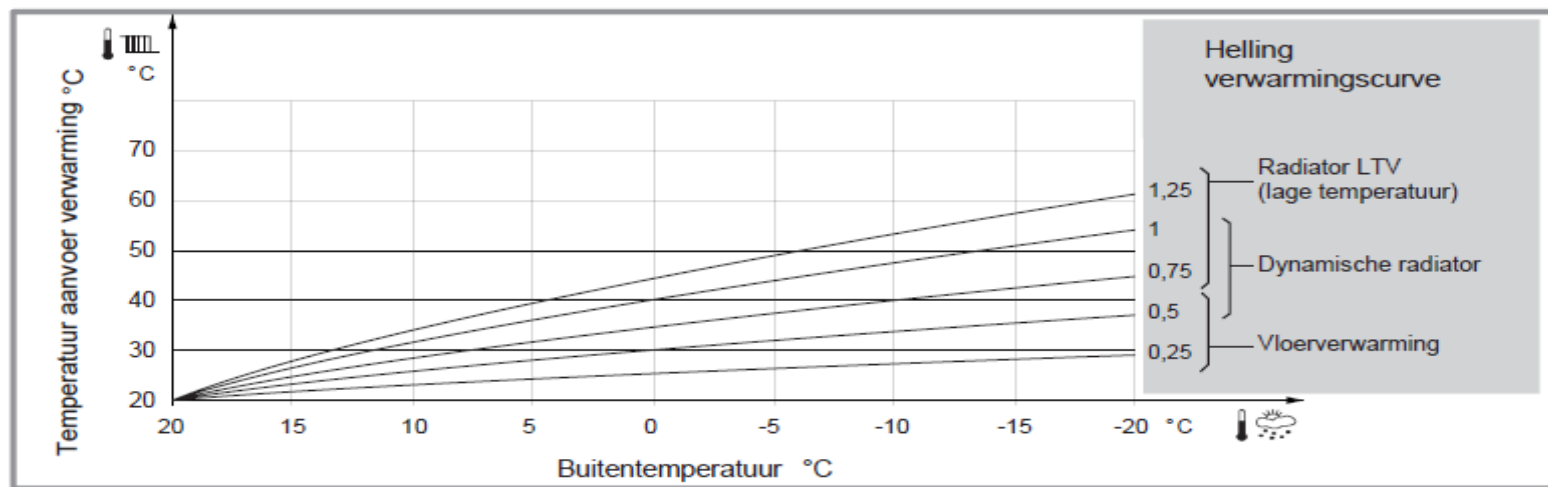

Smart adapt: working without outdoor sensor, water temperature based only based on indoor temperature

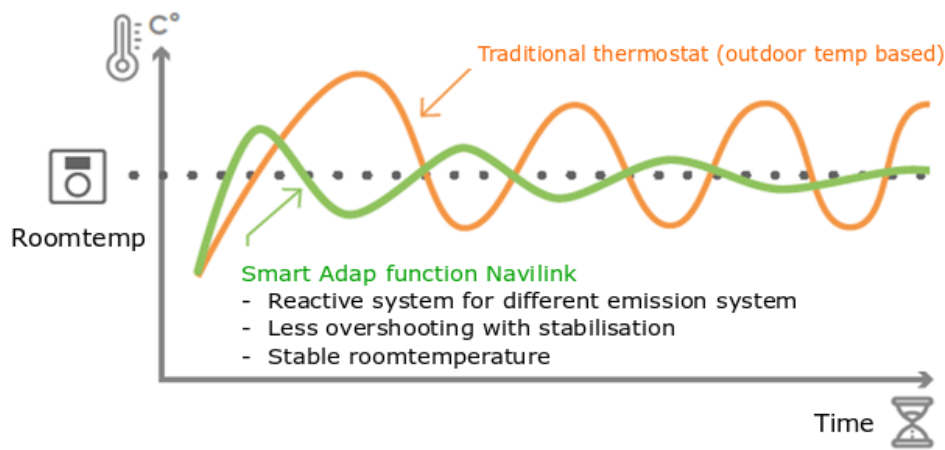

Only for Navilink

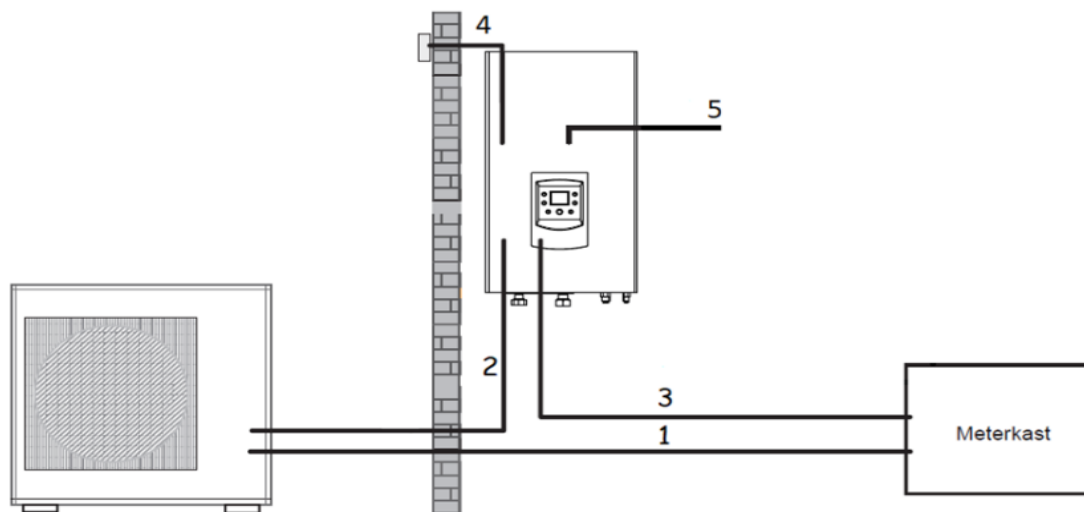

1) Voeding Buitenunit: 230V/1F, 3G2.5mm² (Type 06: 16A, Type 08: 20A) 3G4mm² (Type 11 : 25A)

2) Verbindingskabel tussen buitenunit en binnunit: 4G1.5mm²

3) Voeding back-up weerstand CV: 230V/1F, 3G2.5mm², 16A (aansluiting verplicht)

4) Kabel buitenvoeler: 2G0.75mm² (optioneel voor Navilink)

5) Aansluiting thermostaat: zie handleiding thermostaat

1) Alimentation unité extérieure: 230V/1F,3G2.5mm² (Type 06: 16A, Type 08: 20A) 3G4mm² (Type 11 : 25A)

2) Interconnexion entre unité extérieure et module hydraulique: 4G1.5mm²

3) Appoint électrique 3kW chauffage centrale: 230V/1F, 3G2.5mm², 16A (raccordement obligatoire)

4) Câble sonde extérieure: 2G0.75mm² (Optionel pour Navilink)

5) Connection thermostat: Vor manuel thermostat

Thermastage

Lucht/Water warmtepomp

TCC11X-S Peak cut modus / TOC11RIX

Pompe à chaleur Air/Eau

Bediening

Commande

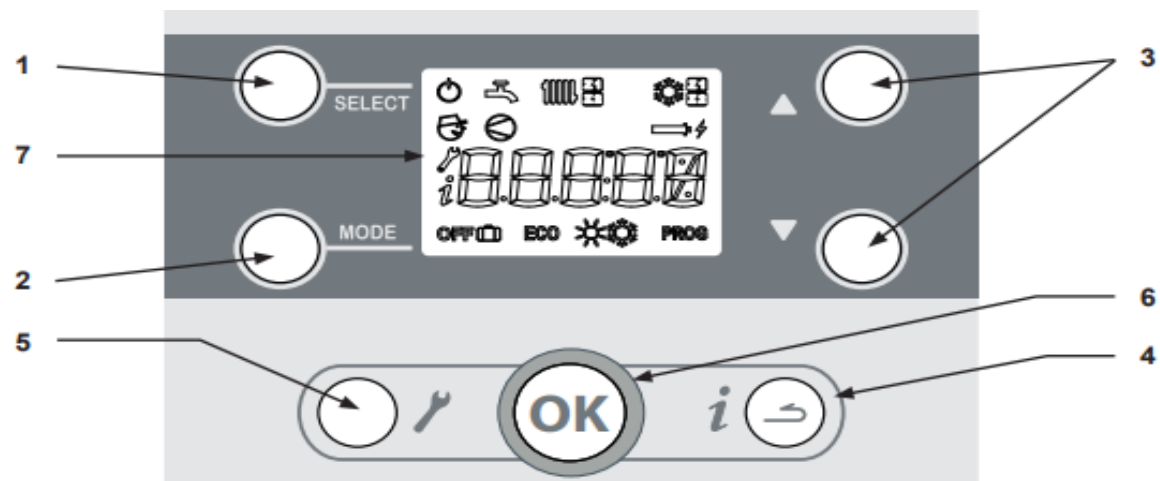

Ref.	Functions	- Definition of the functions
1	• SELECT	- Browse and select the available uses .
2	• MODE	- Browse and select the mode for the pre-selected use.
3	• Settings • Scrolling	- Configure the setpoints of the selected function using the ▲ and ▼ keys. - Scroll through the information and parameter lines. - Configure the modifiable values (after pressing OK to confirm).
4	• Information • "ESC" output	- Access the " information " menu (the i icon appears). - Exit the menu currently displayed - Cancel a modification being made
5	• Configuration	- Access the user level (press and release: the 🔧 icon appears). List of parameters 🔧 : see 4.3, page 17. - Access the installer level (press and hold (for more than 5s): the 🔧 icon appears).
6	• OK	- Confirm (Configuration, Setpoint for the pre-selected mode)
7	• Digital display	- Display: see table - View the settings.