



## Multi Split systemen

 **GENERAL**  
Your climate. Our energy.

# Free Multi 2, 3 & 4

## Groen klimaatcomfort voor meerdere ruimtes

Wilt u meerdere ruimtes koelen of verwarmen, dan biedt het Free Multi concept een scala van mogelijkheden. Eén buitenunit genereert op energiezuinige wijze warme of koele lucht die binnen via verschillende AircoHeaters wordt verspreid.

### Buitenunit/klasse/vermogen

Type MSAO14RIY2	A+	A++	3,48kW	4,00kW
Type MSAO18RIY2	A+	A++	4,80kW	5,00kW
Type MSAO18RIY3	A+	A++	5,21kW	5,40kW
Type MSAO24RIY3	A+	A++	5,89kW	6,80kW
Type MSAO30RIY4	A+	A++	7,68kW	8,00kW

## Combineerbare binnenunits

High wall toestellen



Vloertoestellen



Plafondtoestellen



Cassettes



Inbouwtoestellen

**NEW**



## Het neusje van de zalm

Deze inverter Multi Split systemen openen een nieuwe wereld met ongekende mogelijkheden. De buitenunits blinken technisch uit door de toepassing van de allerlaatste technologieën zoals elektronisch geregelde expansie en DC-motoren. De vrije combinatiemogelijkheden met een waaier aan verschillende binnenunits bieden u de ideale oplossing voor elk project. Deze doorgedreven innovatie vertaalt zich in een hoog energierendement (klasse A+) en comfort.

## Regeling

Op één buitenunit kan u tot 4 binnenunits aansluiten, die allemaal individueel regelbaar zijn. Ze kunnen koelen of verwarmen. Gelijkijdig koelen en verwarmen kan niet met één buitenunit. Alle koeltechnische verbindingen vertrekken per binnenunit apart tot op de buitenunit, zo ook de elektrische verbinding.



**Bedien uw  
AircoHeater  
op afstand!**

Meer info op pag. 7

## Maak zelf uw combinatie met de MultiSelector

General multi split systemen bieden een grote flexibiliteit. Op één buitenunit kunnen 2 tot 8 binnentoestellen worden aangesloten, vrij te combineren uit een scala van binnenunit modellen. Met de MultiSelector app van General kan u zelf makkelijk en snel met uw smartphone de optimale combinatie aan binnenunits selecteren binnen het maximum aansluitbaar vermogen van de buitenunit. U kan de app gratis downloaden in de Apple App Store en de Android Play Store, of gebruik maken van de internetversie op [www.Generalbenelux.com](http://www.Generalbenelux.com). U vindt meer informatie hierover achteraan in deze folder.



Type buitenunit	Aantal binnenunits	Aansluitbaar vermogen	
		min.	max.
MSAO14RIY2		14 kBTU (4,2 kW)	21 kBTU (6 kW)
MSAO18RIY2		14 kBTU (4,5 kW)	24 kBTU (7 kW)
MSAO18RIY3		14 kBTU (4,5 kW)	30 kBTU (9,0 kW)
MSAO24RIY3		14 kBTU (4,5 kW)	36 kBTU (10,5 kW)
MSAO30RIY4		32 kBTU (9,2 kW)	42 kBTU (12,0 kW)
		27 kBTU (8,6 kW)	49 kBTU (14,0 kW)
		27 kBTU (8,6 kW)	49 kBTU (14,0 kW)

## Buitenunits



MSAO14-18RIY2



MSAO18-24RIY3



MSAO30RIY4

# Free Multi 5 & 6

## Installatieflexibiliteit

De nieuwe Multi 5 & 6 is ontwikkeld voor woningen, kantoren en hotels waarbij tot 5 of 6 kamers worden gecoeld of verwarmd. Het systeem levert bijzonder mooie energieprestaties (SEER 7,0; SCOP 4,4). Je kan 5 (10kW) of 6 (12,5kW) binnenunits aansluiten op één buitenunit. Verder heb je de vrije keuze uit het volledige gamma AircoHeaters van General. Vanaf 2 binnenunits.

**NEW**

## Buitenunit/klasse/vermogen

Type MSAO36RIY5	<b>A+</b> / <b>A++</b>	<b>10,60kW</b> / <b>12,50kW</b>
Type MSAO45RIY6	n.v.t. / n.v.t.	<b>11,10kW</b> / <b>14,00kW</b>

## Combineerbare binnenunits

High wall toestellen



Vloertoestellen



Plafondtoestellen



Cassettes



Inbouwtoestellen

**NEW**

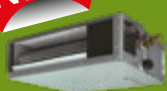

## Compact ontwerp

Verschillende binnenunits kunnen worden aangesloten op één zeer compacte buitenunit.



970 mm



## Centrale en individuele bediening (optioneel)

De centrale bediening van de Multi8 kan ook worden gebruikt voor de Multi 5 & 6 (optioneel). Het centraal beheren van temperatuur, luchtdebiet, klok, nachtverlaging, beperkte instellingen per ruimte zijn bereikbaar via een eenvoudige interface en een groot verlicht LCD-scherm.

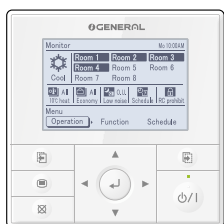

## Eenvoudige installatie en onderhoud

Alle aangesloten leidingen en binnenunits kunnen snel worden gevacumeerd via het centraal ventiel voor vacumeren. Het zijpaneel is verwijderbaar, wat onderhoud vergemakkelijkt.

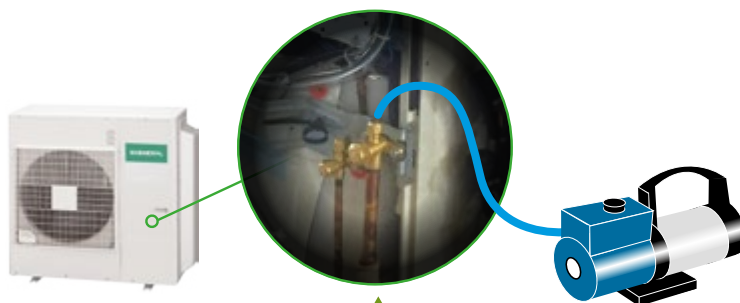

**CENTRAAL VENTIEL  
VOOR ALLE CIRCUITS**

## Maak zelf uw combinatie met de MultiSelector

U kan de app gratis downloaden in de Apple App Store en de Android Play Store, of gebruik maken van de internetversie op [www.Generalbenelux.com](http://www.Generalbenelux.com). U vindt meer informatie hierover achteraan in deze folder.



**NEW**

Type buitenunit	Aantal binnenunits	Aansluitbaar vermogen	
		min.	max.
MSAO36RIY5		31 kBtu (9,1 kW)	48 kBtu (14,1 kW)
		27 kBtu (8,0 kW)	54 kBtu (15,9 kW)
MSAO45RIY6		36 kBtu (10,6 kW)	48 kBtu (14,1 kW)
		34 kBtu (10,0 kW)	62 kBtu (18,2 kW)

Buitenunits



MSAO36RIY5  
MSAO45RIY6



Type buitenunit			MSAO-14RIY2	MSAO-18RIY2	MSAO-18RIY3	MSAO-24RIY3	MSAO-30RIY4	MSAO-36RIY5	MSAO-45RIY6	
Vermogen	verwarmen (-10°C)/koelen		<b>3,48 / 4,00</b>	<b>4,80 / 5,00</b>	<b>5,21 / 5,40</b>	<b>5,89 / 6,80</b>	<b>7,68 / 8,00</b>	<b>10,60 / 12,50</b>	<b>11,10 / 14,00</b>	
Koelmiddel			R410A	R410A	R410A	R410A	R410A	R410A	R410A	
Specificaties										
Verwarming* 	vermogen nominaal	kW	4,4(1,1~5,40)	5,6-(1,8~6,1)	6,80-(2,0~8,00)	8,00-(2,0~9,20)	9,60-(3,7~12,00)	12 (3,5~14)	13,5 (3,5~16)	
	opgenomen elektrisch vermogen	kW	1,03	1,41	1,62	2,00	2,40	2,79	3,37	
	COP/ SCOP°		4,27/4,10	3,97/4,10	4,20/4,30	4,00/4,20	4,00/4,00	4,3/4,4	4/ n.v.t.	
	Verwarming* vermogen @+2°C	kW	2.05	2.26	2.69	2.80	3.34	w.v.	w.v.	
	Opgenomen elektrisch vermogen	kW	0.53	0.55	0.60	0.64	0.81	w.v.	w.v.	
	COP @+2°C		3.90	4.13	4.47	4.37	4.11	w.v.	w.v.	
	energieklasse		A+	A+	A+	A+	A+	A+	n.v.t.	
	jaarverbruik	kWh	1296	1434	1627	1730	2169	2859	n.v.t.	
	geluidsdruk (1m)	dB(A)	49	51	47	49	51	55	55	
	geluidsvermogen(MAX)	dB(A)	63	64	67	70	70	68	w.v.	
	compressor		DC Twin Rotary	DC Twin Rotary	DC Twin Rotary	DC Twin Rotary	DC Twin Rotary	DC Twin Rotary	DC Twin Rotary	
	luchthoeveelheid hoog	m3/u	1850	2050	3050	3300	3500	4200	4200	
	werkingslim. koeling	°C	10~46	10~46	-10~46	-10~46	0~46	-10~46	-10~46	
werkingslim. verwarming	°C	-15~24	-15~24	-15~24	-15~24	-10~24	-15~24	-15~24		
vermogen max. bij -5°C/-10°C/-15°C	kW	3,8-3,4-2,94	5,23-4,8-3,23	5,85-5,21-4,5	6,67-5,89-5,06	8,35-7,42-6,59	11,8-10,6-9,4	12,4-11,1-9,9		
Koeling*	vermogen nominaal (max)*	kW	4,0(1,4~4,4)	5,00-(1,7~5,60)	5,40-(1,8~6,80)	6,80-(1,8~8,50)	8,00-(3,5~10,10)	10 (3,5~12,5)	12,5 (3,5~14)	
	opgenomen elektrisch vermogen	kW	1,09	1,56	1,35	1,94	2,22	2,44	3,57	
	EER/SEER		3,67/6,7	3,21/6,6	4,00/6,9	3,51/6,4	3,60/6,2	4,1/7	3,5/ n.v.t.	
	energieklasse		A++	A++	A++	A++	A++	A++	n.v.t.	
	jaarverbruik	kWh	209	265	274	372	451	500	n.v.t.	
Maten - gewichten										
Buitenunit	hoogte-breedte-lengte	mm	540-790-290	540-790-290	700-900-330	700-900-330	830-900-330	998-970-370	998-970-370	
	gewicht	kg	37	38	55	55	68	94	94	
Elektrische installatie										
	voeding	V	230/1	230/1	230/1	230/1	230/1	230/1	230/1	
	stroom maximaal (verwarmen-koelen)	A	8,5-6,7	9,2-8,7	9,00-9,00	12,50-11,40	15,70-15,60	20,6-20,6	24-24	
	zekering traag	A	16	16	16	16	20	25	25	
	hoofdvoeding aanbrengen op		Buiten	Buiten	Buiten	Buiten	Buiten	Buiten	Buiten	
	sectie voedingskabel	mm2	3G2,5	3G2,5	3G2,5	3G2,5	3G2,5	3G4	3G4	
	sectie tussen bi/bu	mm2	2 x 4G1,5mm	2 x 4G1,5mm	3 x 4G1,5mm	3 x 4G1,5mm	4 x 4G1,5mm	5 x 4G1,5	6 x 4G1,5	
Technische installatie										
	expansie		Ext.	Ext.	Ext.	Ext.	Ext.	Ext.	Ext.	
	zuigleiding A (met adaptor)	inch	3/8	1/2-(3/8)	1/2-(3/8)	1/2-(3/8)	1/2-(5/8)-(3/8)	1/2-(3/8)	1/2-(3/8)	
	zuigleiding B (met adaptor)	inch	3/8	3/8	3/8	3/8	1/2-(3/8)	1/2-(3/8)	1/2-(3/8)	
	zuigleiding C	inch	-	-	3/8	3/8	3/8	3/8	3/8	
	zuigleiding D	inch	-	-	-	-	3/8	3/8	3/8	
	zuigleiding E	inch	-	-	-	-	-	3/8	3/8	
	zuigleiding F	inch	-	-	-	-	-	-	3/8	
	vloeistofleiding A	inch	1/4	1/4	1/4	1/4	1/4	1/4	1/4	
	vloeistofleiding B	inch	1/4	1/4	1/4	1/4	1/4	1/4	1/4	
	vloeistofleiding C	inch	-	-	1/4	1/4	1/4	1/4	1/4	
	vloeistofleiding D	inch	-	-	-	-	1/4	1/4	1/4	
	vloeistofleiding E	inch	-	-	-	-	-	1/4	1/4	
	vloeistofleiding F	inch	-	-	-	-	-	-	1/4	
	standaardvulling	kg-m	1,25-20	1,30-20	2,20-30	2,20-30	3,30-50	4-50	4-50	
	bijvulling	g/m	10	20	20	20	25	20	20	
	CO <sub>2</sub> -eq. (standaardv.-bijv.)**	kg-kg/m	2610-21	2714-42	4594-42	4594-42	6890-52	8352-42	8352-42	
	min.leidinglengte per binneneenheid/min. totaal	m	3-6	3-6	5-15	5-15	5-20	5-15	5-15	
max. leidinglengte per binneneenheid (max. totaal)	m	20 (max.30)	20 (max.30)	25 (max.50)	25 (max.50)	25 (max.70)	25 (max. 80)	25 (max. 80)		
max. hoogteverschil tussen bu/bi	m	15	15	15	15	15	15	15		
max. hoogteverschil tussen bi/bi	m	10	10	10	10	10	10	10		

° SCOP & SEER gebaseerd op (EU)626/2011

\* Gegevens volgens de norm EN14511

\*\* Gerekend met een GWP-waarde van 2088 voor R410A

Europese verordening nr. 517/2014, bevat gefluoreerde broeikasgassen, niet hermetisch gesloten koelcircuit.



Bedien uw AircoHeater op afstand!

## DRAADLOZE LAN-INTERFACE

**NEW**

### Functies

- Dit is de meest vooruitstrevende manier om uw airconditioningsysteem op afstand te bedienen met een mobiel apparaat zoals een smartphone of tablet.
- Geen aparte stroomtoevoer nodig
- Geschikt voor alleenstaande binnenunits en voor systemen met meerdere binnenunits
- Foutweergave en melding via e-mail

### Basisbediening

- Units in- en uitschakelen
- Modus selecteren (Warm, Koel, Droog, Automatisch, Ventilatie)
- Ventilatiesnelheid instellen
- Stand van de lamel (richting van de luchtstroom instellen)
- Kamertemperatuur instellen
- Timer instellen (weektimer)
- ECO-modus instellen

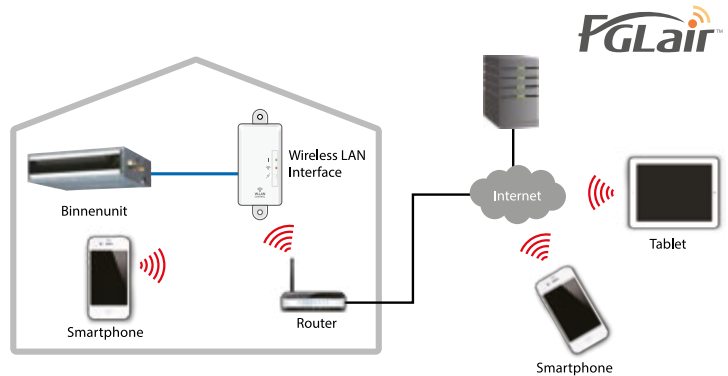

UTY-TFNXZ1



BEHEER VAN MEERDERE AIRCO'S

# AirPatrol

SMS

Air Patrol is een innovatieve warmtepomp controle unit die u eenvoudig met uw smartphone bedient.

U past de functie, temperatuur en de ventilatiesnelheid eenvoudig vanop afstand aan.



Bespaar op uw verwarmingsfactuur. Verwarm enkel op dagtemperatuur wanneer u er bent.



Groot comfort. Waar u ook bent, u kan steeds de temperatuur van de warmtepomp bepalen.



Eenvoudige ingebruikname. Plaats de SIM-kaart in uw Airpatrol en activeer hem in de buurt van uw warmtepomp, klaar voor gebruik!



Extra functies op de "Nordic" versie. Dankzij de temperatuursensor blijft u op de hoogte van de klimaattoestand in uw woning.



Windows Phone



	Nordic	Lite
<b>Functies</b>		
On/Off	✓	✓
Mode setting DRY/COOL/HEAT/AUTO	✓	✓
Temperatuur setting 16°C - 30°C	✓	✓
Fan speed setting AUTO/MIN/MEDIUM/HIGH	✓	✓
LOW HEAT (+8/9/10°C)	✓	✓
<b>Alarm via App</b>		
Te lage kamertemperatuur (1-16°C, standaard +5°C)	✓	-
Te hoge kamertemperatuur (17-40°C, standaard 30°C)	✓	-
Geen voedingspanning (1-48u, standaard 24u)	✓	-
Jaarlijks onderhoud (1-360dagen, standaard 180d)	✓	-
<b>Status opvragen</b>		
Toestel naam	-	✓
Warmtepomp functie	✓	✓
Ventilator snelheid	✓	✓
Gewenste kamertemperatuur	✓	✓
Actuele kamertemperatuur	✓	-
Voeding status	✓	-
<b>Versie status informatie</b>		
Uptime controller	✓	✓
GSM netwerk signaal sterkte	✓	✓
Versie nummer	✓	✓
Controller voeding status	✓	✓
Netwerk informatie (roaming/lokaal)	✓	✓
<b>Extra functies</b>		
Groeperen verschillende warmtepompen in 1 App	✓	✓
Verschillende apparaten bedienen vanuit 1 App	✓	✓
Mogelijkheid om 1 eigenaar + 2 gebruikers te definiëren of vrij	✓	-
3 LED indicatie (Voeding-GSM-IR)	✓	-
1 LED indicatie	-	✓
Bevat een duurzame Li ion batterij (tot 36u actief na stroomonderbreking)	✓	-

# Multi8

## De nieuwe Multi8 legt zijn troeven op tafel

De nieuwe Multi8 koelt en verwarmt een volledige woning. Het is een trendsetter wat betreft prestaties, mogelijkheden en comfort. Dit systeem koelt en verwarmt moeiteloos een ééngezinswoning. De Multi8 combineert tot 8 binnenunits met slechts één buitenunit en is daarmee ook geknipt voor kantoren.

### Buitenunit/klasse/vermogen

Type MSAO45RIY8

16kW / 14kW

### Combineerbare binnenunits

High Wall AircoHeaters



Vloer AircoHeaters



Flexi AircoHeaters (vloer en plafond)



Cassette AircoHeaters



Inbouw AircoHeaters



## Extra hoog rendement

Multi Split systemen werken 90% van de tijd in deelbelasting. Dit wil zeggen dat de warmtepomp meestal maar de helft van zijn vermogen nodig heeft om de gewenste temperatuur te bereiken. Precies op dit vlak maakt de Multi8 het verschil omdat AircoHeaters zeer weinig elektriciteit verbruiken bij deelbelasting. Dat levert een extra hoog rendement op jaarbasis.

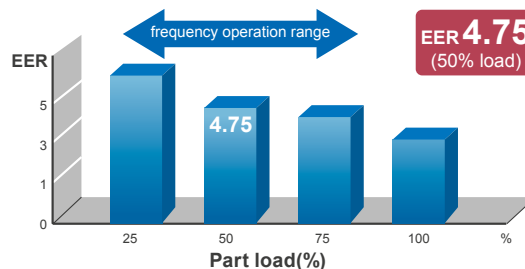
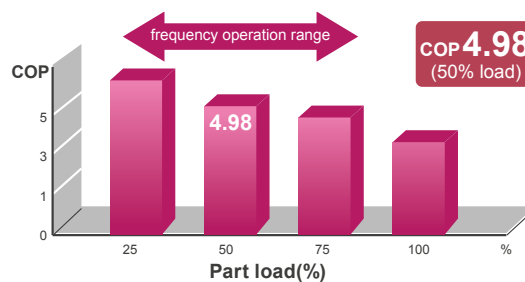



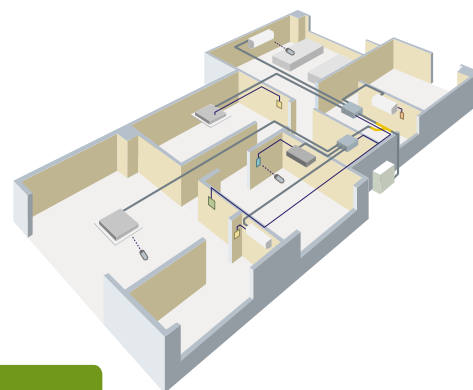
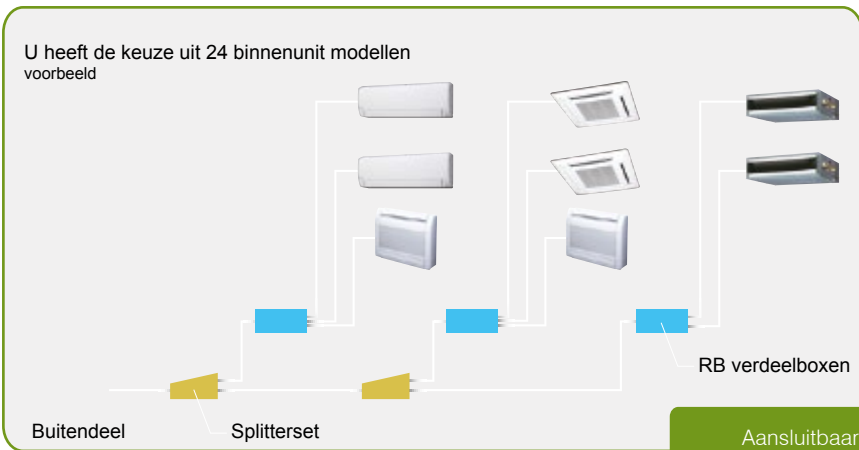

Aansluitbaarheid van vermogen aan binnendelen tussen **80% & 130%** en tot 8 binnendelen

Met de Multi8 kan u het binnenklimaat in 8 lokalen afzonderlijk regelen.

## Geluid is ook een milieunorm

Via de wandbediening kan u eenvoudig het geluid van de buitenunit instellen in 4 niveaus. Door de vermogenscapaciteit iets te verlagen kan het geluidsniveau zelfs gereduceerd worden tot amper 48 dB. Zo kan u 's nachts op energiezuinige wijze verwarmen zonder geluidshinder voor de burens.

## 10°C verwarmingsmodus

Met één druk op de knop wordt het toestel uitgeschakeld. Met die zekerheid dat de ruimtetemperatuur op 10°C gehandhaafd blijft. Perfect geschikt voor een vakantieverblijf of ruimtes met onregelmatige bezetting.

## Centrale bediening

Deze centrale bediening is een pareltje van doordacht design. Ontworpen voor woon- en werkomgeving. Alle beheermogelijkheden bereikbaar met de spreekwoordelijke "druk op de knop". Het centraal beheren van temperatuur, luchtdebiet, klok, nachtverlaging, beperkte instellingen per ruimte zijn bereikbaar via een eenvoudige interface en een groot verlicht LCD-scherm.

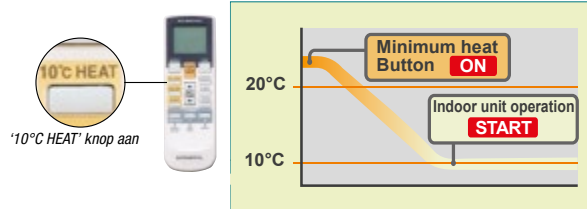
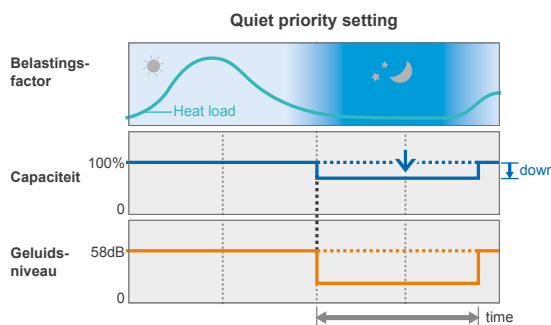

Bedien uw AircoHeater op afstand!

Meer info op pag. 7

## Buitenunits



MSAO45RIY8



reddot design award  
product design 2011

## Design AircoHeater. Oogstrelend comfort.

De nieuwe Design AircoHeaters mogen gezien worden. Nooit eerder werd een warmtepomp ontworpen met zoveel pure klasse. Elegant, strak en binnenin de allerbeste technologie. Op maat dus van uw comfort én interieur. Verkrijgbaar in wit of zilvergrijs.

### Afmetingen:

Model	W1	W2	H1	H2	D1	D2
UTD-GXTA-W	683	645	180	148	9	84
UTD-GXTB-W	883	845				

## Automatisch inblaasrooster SlimDuct

Kies je voor wandinbouwunits, dan openen en sluiten de lamellen automatisch. In verwarmingsmodus blazen de roosters schuin naar beneden en in koelmodus horizontaal. Bovendien kan je de blaasrichting via de afstandsbediening naar wens regelen.

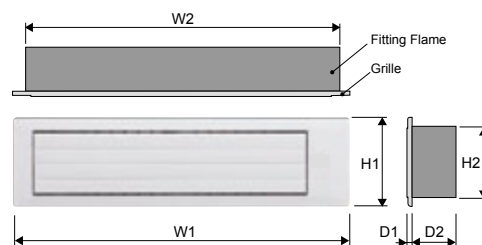
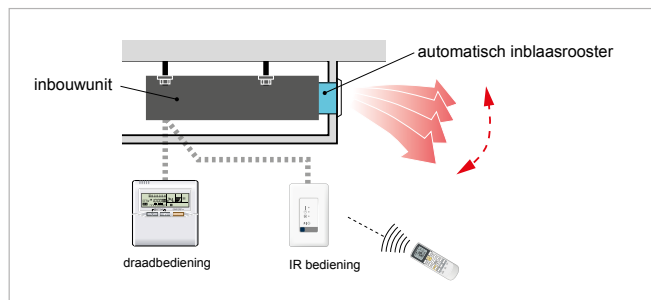

## Maak zelf uw combinatie met de MultiSelector.

U kan de app gratis downloaden in de Apple App Store en de Android Play Store, of gebruik maken van de internetversie op [www.Generalbenelux.com](http://www.Generalbenelux.com). U vindt meer informatie hierover achteraan in deze folder.

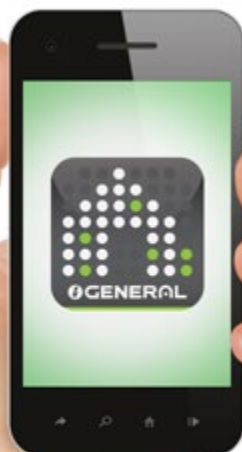

## Flexibele RB verdeelboxen

General RB verdeelboxen bieden een enorme flexibiliteit. Slechts één set koelleidingen vertrekt van de buitenunit. Daar wordt de verdeling verder gemaakt naar de respectieve binnenunits. Zelfs de montage van de RB box is flexibel en kan in drie verschillende posities gemonteerd worden.

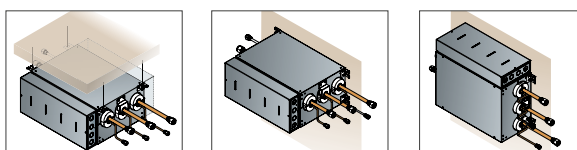

1. Horizontaal aan het plafond
2. Horizontaal tegen de muur
3. Verticaal tegen de muur

Type buitenunit		MSAO45RIY8	
Vermogen	verwarmen (-10°C)/koelen	<b>11,8 / 14,0</b>	
Koelmiddel		R410	
Specificaties			
Verwarming*	vermogen nominaal	kW	16
	opgenomen elektrisch vermogen	kW	5,07
	COP/ SCOP°		3,16 / n.v.t.
	Verwarming* vermogen @+2°C	kW	14,93
	Opgenomen elektrisch vermogen	kW	5,55
	COP @+2°C		2,69
	energieklasse		n.v.t.
	jaarverbruik	kWh	n.v.t.
Koeling*	werkingslim. verwarming	°C	-15~-24
	vermogen nominaal (max)*	kW	14
	opgenomen elektrisch vermogen	kW	5,2
	EER/SEER		2,69 / n.v.t.
energieklasse		n.v.t.	
jaarverbruik	kWh	n.v.t.	
Maten - gewichten			
Buitenunit	hoogte-breedte-lengte	mm	914-970-370
	gewicht	kg	98
Elektrische installatie			
	voeding	V	230V/1F
	stroom maximaal (verwarmen-koelen)	A	22,5/23,1
	hoofdvoeding aanbrengen op		Buiten
	zekering traag	A	25
	sectie buitendeel	mm <sup>2</sup>	3G4
	voeding aanbrengen op		RB box
	zekering traag	A	16
	sectie RB box	mm <sup>2</sup>	3G1,5
	sectie tussen buitend./RB box	mm <sup>2</sup>	4G1,5
	sectie tussen RB box/binnend.	mm <sup>2</sup>	4G1,5
	sectie Centrale bediening (afgeschermd)	mm <sup>2</sup>	3G0,33
Technische installatie			
	expansie		RB box
	zuigleiding	inch	5/8
	vloeistofleiding	inch	3/8
	standaardvulling	kg	3,45
	bijvulling per m 1/4" vloeistofleiding	g/m	21
	bijvulling per m 3/8" vloeistofleiding	g/m	58
	CO <sub>2</sub> -eq. standaardvulling**	kg	7204
	CO <sub>2</sub> -eq. bijvulling 1/4"-3/8"***	kg/m	44-121
	min.leidinglengte per unit	m	3
	max. leidinglengte tot.	m	115
	max. leidinglengte tssn RB/bi	m	15
	max. hoogteverschil tussen bu/bi	m	30
	max. hoogteverschil tussen bi/bi	m	15
	aantal binnendelen		2-8

## Grote leidinglengtes

Voor sommige Multi Split warmtepompen vormen grote leidingafstanden en hoogteverschillen een probleem. De Multi8 daarentegen is op dit vlak bijzonder flexibel. De totale leidinglengte tussen de buitenunit en de verschillende binnentoestellen kan maar liefst 115 meter bedragen.

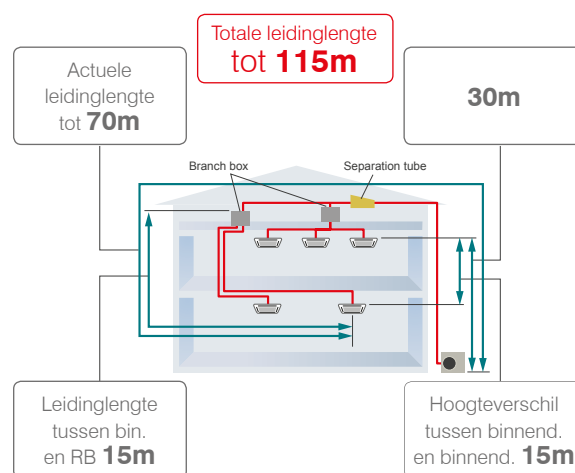

## Overzicht elektrische bekabeling

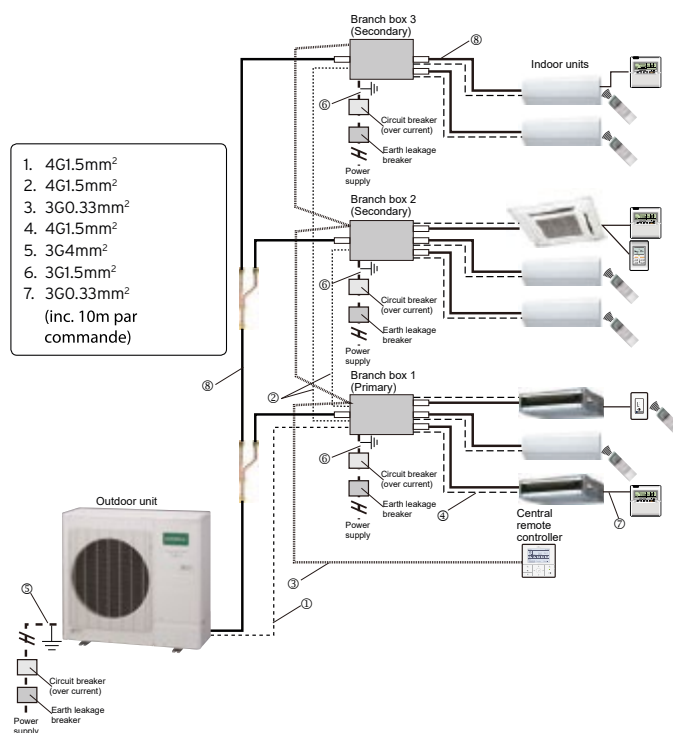

\* Gegevens volgens de norm EN14511 \*\* Gerekend met een GWP-waarde van 2088 voor R410A



## High Wall AircoHeaters

Comfort is ... op elk moment de ideale temperatuur in huis. En dat verkrijgt u moeiteloos met de DC-invertertechnologie van General. Deze High Wall Inverter warmtepomp koelt of verwarmt op een uiterst energiezuinige manier een ruimte en houdt de binnenlucht gezond.



Type AS07RIY  
Type AS09RIY  
Type AS12RIY  
Type AS14RIY

**A**



Type ASD07RIY  
Type ASD09RIY  
Type ASD12RIY  
Type ASD14RIY

**A**



Type AS18RIY  
Type AS24RIY

**B**

### Inclusief



**A**



**B**



*Infrarood  
afstandsbediening.*

### Optioneel

**A\* & B**



*Wandbediening  
UTY-RNNGM  
3-draads*

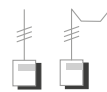

*Eenvoudige bediening  
UTY-RSNGM  
3-draads*

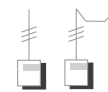

*Uitgebreide bediening  
UTY-RVNGM  
3-draads*

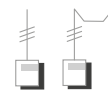

*\*Enkel mits gebruik interface UTY-XCBXZ2 voor AS-reeks en interface UTY-TWBXF voor ASD-reeks.*

# TECHNISCHE SPECIFICATIES

Type binneneunit	Vermogen	verwarmen (-10°C)* / koelen*	kW	AS07RIY 2,00 / 2,30	AS09RIY 2,50 / 2,40	AS12RIY 3,20 / 3,80	AS14RIY 3,90 / 4,40	AS18RIY 4,90 / 5,70	AS24RIY 6,40 / 7,50
Koelmiddel				R410A	R410A	R410A	R410A	R410A	R410A
<b>Specificaties</b>									
Verwarming 	vermogen nominaal*	kW	2,6	3,3	4,2	5,1	6,4	8,6	
Koeling	vermogen nominaal*	kW	2,3	2,4	3,8	4,4	5,7	7,5	
Binneneunit	luchthoeveelheid laag (Quiet)	m³/u	430(310)	430(310)	450(310)	530(360)	620(550)	740(620)	
	luchthoeveelheid midden	m³/u	500	520	560	600	740	900	
	luchthoeveelheid hoog	m³/u	560	600	660	730	900	1120	
	geluidsniveau laag (Quiet)	dB(A)	29(21)	29(21)	30(21)	33(25)	33(26)	37(33)	
	geluidsniveau midden	dB(A)	32	33	36	38	37	42	
	geluidsniveau hoog	dB(A)	36	37	40	42	43	49	
	werkgebied ext. stat. druk	Pa	-	-	-	-	-	-	
	ex.stat.druk fabrieksinstelling	Pa	-	-	-	-	-	-	
	werkingslim. koeling	°C	18~30	18~30	18~30	18-32	18~30	18~30	
	werkingslim. verwarming	°C	16~30	16~30	16~30	16-30	16~30	16~30	
	(optionele) draadbediening		3-draads	3-draads	3-draads	3-draads	3-draads	3-draads	
<b>Maten en gewichten</b>									
Binneneunit	hoogte-breedte-lengte	mm	268-840-203	268-840-203	268-840-203	268-840-203	320-998-238	320-998-238	
	inbouwhoogte	mm	-	-	-	-	-	-	
	gewicht	kg	8,5	8,5	8,5	8,5	14	14	
<b>Technische installatie</b>									
	zuigleiding	inch	3/8	3/8	3/8	1/2	1/2	5/8	
	vloeistofleiding	inch	1/4	1/4	1/4	1/4	1/4	1/4	
	verseluchtaansluiting	mm	-	-	-	-	-	-	
	diameter condensafvoer bi/bo	mm	13,8/15,8-16,7	13,8/15,8-16,7	13,8/15,8-16,7	13,8/15,8-16,7	12/16	12/16	

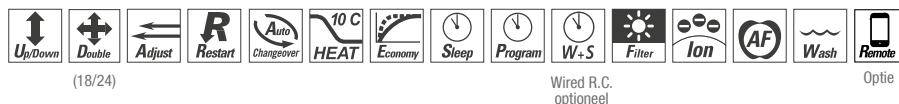

## FUNCTIES

Type binneneunit	Vermogen	verwarmen (-10°C)* / koelen*	kW	ASD07RIY 2,00 / 2,30	ASD09RIY 2,50 / 2,40	ASD12RIY 3,20 / 3,80	ASD14RIY 3,90 / 4,40
Koelmiddel				R410A	R410A	R410A	R410A
<b>Specificaties</b>							
Verwarming 	vermogen nominaal*	kW	2,6	3,3	4,2	5,1	
Koeling	vermogen nominaal*	kW	2,3	2,4	3,8	4,4	
Binneneunit	luchthoeveelheid laag (Quiet)	m³/u	470(330)	470(330)	530(330)	570(390)	
	luchthoeveelheid midden	m³/u	520	550	600	640	
	luchthoeveelheid hoog	m³/u	570	600	660	710	
	geluidsniveau laag (Quiet)	dB(A)	28(21)	28(21)	31(21)	33(25)	
	geluidsniveau midden	dB(A)	30	32	34	36	
	geluidsniveau hoog	dB(A)	35	36	37	41	
	werkgebied ext. stat. druk	Pa	-	-	-	-	
	ex.stat.druk fabrieksinstelling	Pa	-	-	-	-	
	werkingslim. koeling	°C	18~30	18~30	18~30	18~30	
	werkingslim. verwarming	°C	16~30	16~30	16~30	16~30	
	(optionele) draadbediening		3-draads	3-draads	3-draads	3-draads	
<b>Maten en gewichten</b>							
Binneneunit	hoogte-breedte-lengte	mm	282-870-185	282-870-185	282-870-185	282-870-185	
	inbouwhoogte	mm	-	-	-	-	
	gewicht	kg	9,5	9,5	9,5	9,5	
<b>Technische installatie</b>							
	zuigleiding	inch	3/8	3/8	3/8	1/2	
	vloeistofleiding	inch	1/4	1/4	1/4	1/4	
	verseluchtaansluiting	mm	-	-	-	-	
	diameter condensafvoer bi/bo	mm	13,8/16	13,8/16	13,8/16	13,8/16	

\*Deze vermogens zijn indicatief. Exacte vermogens worden gevonden met de MultiSelector tool: <http://app.generalbenelux.com>



## FUNCTIES

## Vloer en plafond AircoHeaters

General vloertoestellen zorgen voor een comfortabel binnenklimaat, winter en zomer. Ze zijn voorzien van luchtzuiverende filters en zijn bijzonder energiezuinig. Bovendien zijn deze vloermodellen zeer flexibel qua installatie: onder een raam, in een nis en zelfs half ingebouwd in de muur.



Type ABF09RIY  
Type ABF12RIY  
Type ABF14RIY



Type AB14RIY  
Type AB18RIY

### Inclusief



*Infrarood  
afstandsbediening.*

### Optioneel



*Wandbediening  
UTY-RNNGM  
3-draads*



*Eenvoudige bediening  
UTY-RSNGM  
3-draads*



*Uitgebreide bediening  
UTY-RVNGM  
3-draads*

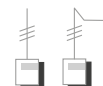
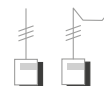
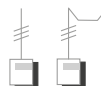

# TECHNISCHE SPECIFICATIES

Type binneneunit Vermogen	verwarmen (-10°C)* / koelen*	kW	ABF09RIY 2,50 / 2,70	ABF12RIY 3,20 / 3,80	ABF14RIY 3,90 / 4,40
Koelmiddel			R410A	R410A	R410A
<b>Specificaties</b>					
Verwarming 	vermogen nominaal*	kW	3,3	4,2	5,1
Koeling	vermogen nominaal*	kW	2,7	3,8	4,4
Binneneunit	luchthoeveelheid laag (Quiet) luchthoeveelheid midden luchthoeveelheid hoog geluidsniveau laag (Quiet) geluidsniveau midden geluidsniveau hoog werkgebied ext. stat. druk ex.stat.druk fabrieksinstelling werkingslim. koeling werkingslim. verwarming (optionele) draadbediening	m²/u m²/u m²/u dB(A) dB(A) dB(A) Pa Pa °C °C	360(270) 440 530 24,5(18,5) 30,5 35,5 - - 18~30 16~30 3-draads	380(270) 490 600 26,5(18,5) 32,5 38,5 - - 18~30 16~30 3-draads	400(270) 520 650 27,5(18,5) 34,5 40,5 - - 18~30 16~30 3-draads
<b>Maten en gewichten</b>					
Binneneunit	hoogte-breedte-lengte inbouwhoogte gewicht	mm mm kg	600-740-200 - 14	600-740-200 - 14	600-740-200 - 14
<b>Technische installatie</b>					
	zuigleiding vloeistofleiding verseluchtaansluiting diameter condensafvoer bi/bu	inch inch mm mm	3/8 1/4 - 13,8/16,7	3/8 1/4 - 13,8/16,7	1/2 1/4 - 13,8/16,7

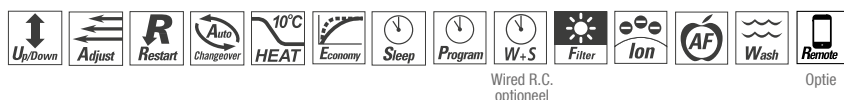

Wired R.C.  
optioneel

Optie

## FUNCTIES

Type binneneunit Vermogen	verwarmen (-10°C)* / koelen*	kW	AB14RIY 3,90 / 4,40	AB18RIY 4,90 / 5,60
Koelmiddel			R410A	R410A
<b>Specificaties</b>				
Verwarming 	vermogen nominaal (Freem./Multi8)	kW	4,80 / 4,80	6,00 / 5,86
Koeling	vermogen nominaal (Freem./Multi8)	kW	3,50 / 3,52	5,20 / 5,27
Binneneunit	luchthoeveelheid laag (Quiet) luchthoeveelheid midden luchthoeveelheid hoog geluidsniveau laag (Quiet) geluidsniveau midden geluidsniveau hoog werkgebied ext. stat. druk ex.stat.druk fabrieksinstelling werkingslim. koeling werkingslim. verwarming (optionele) draadbediening	m²/u m²/u m²/u dB(A) dB(A) dB(A) Pa Pa °C °C	540(480) 590 640 29,5(25,5) 30,5 32,5 - - 18~30 16~30 3-draads	560(500) 700 780 30,5(28,5) 40,5 37,5 - - 18~30 16~30 3-draads
<b>Maten en gewichten</b>				
Binneneunit	hoogte-breedte-lengte inbouwhoogte gewicht	mm mm kg	199-990-655 - 27	199-990-655 - 27
<b>Technische installatie</b>				
	zuigleiding vloeistofleiding verseluchtaansluiting diameter condensafvoer bi/bu	inch inch mm mm	1/2 1/4 - 25/32	1/2 1/4 - 25/32

\*Deze vermogens zijn indicatief. Exacte vermogens worden gevonden met de MultiSelector tool: <http://app.generalbenelux.com>

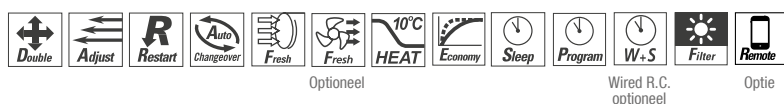

Optioneel

Wired R.C.  
optioneel

Optie

## FUNCTIES

## Cassette AircoHeaters

Hoe kan een compact toestel, hoog in het plafond, toch een kamer koelen en verwarmen tot in het kleinste hoekje? Daar zit de invertertechnologie van General voor alles tussen. Een sterk staaltje innovatie, uitermate geschikt voor grotere ruimtes zoals winkels en kantoren.



Type AU07RIY  
Type AU09RIY  
Type AU12RIY  
Type AU14RIY  
Type AU18RIY

### Inclusief



  
*Infrarood  
afstandsbediening.*

### Optioneel



*Wandbediening  
UTY-RNNGM  
3-draads*



*Eenvoudige bediening  
UTY-RSNGM  
3-draads*



*Uitgebreide bediening  
UTY-RVNGM  
3-draads*

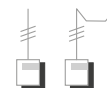
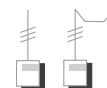
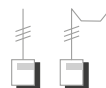



## TECHNISCHE SPECIFICATIES

Type binnenunit			AU07RIY	AU09RIY	AU12RIY	AU14RIY	AU18RIY
Vermogen	verwarmen (-10°C)* / koelen*	kW	2,00 / 2,30	2,50 / 2,90	3,20 / 3,80	3,90 / 4,40	4,90 / 5,70
Koelmiddel			R410A	R410A	R410A	R410A	R410A
<b>Specificaties</b>							
Verwarming	vermogen nominaal*	kW	2,6	3,3	4,2	5,5	6,4
Koeling	vermogen nominaal*	kW	2,3	2,9	3,8	4,4	5,7
Binnenunit	luchthoeveelheid laag (Quiet)	m³/u	440/390	440(390)	470(410)	490(410)	520(410)
	luchthoeveelheid midden	m³/u	490	490	530	580	610
	luchthoeveelheid hoog	m³/u	540	540	610	680	750
	geluidsniveau laag (Quiet)	dB(A)	26(24)	26(24)	28(25)	29(26)	30(26)
	geluidsniveau midden	dB(A)	28	28	30	32	34
	geluidsniveau hoog	dB(A)	30	30	34	37	39
	werkgebied ext. stat. druk	Pa	-	-	-	-	-
	ex.stat.druk fabrieksinstelling	Pa	-	-	-	-	-
	werkingslim. koeling	°C	18~30	18~30	18~30	18~30	18~30
	werkingslim. verwarming	°C	16~30	16~30	16~30	16~30	16~30
	(optionele) draadbediening		3-draads	3-draads	3-draads	3-draads	3-draads
<b>Maten en gewichten</b>							
Binnenunit	hoogte-breedte-lengte	mm	245-570-570	245-570-570	245-570-570	245-570-570	245-570-570
	inbouwhoogte	mm	262	262	262	262	262
	gewicht	kg	15	15	15	15	15
<b>Technische installatie</b>							
	zuigleiding	inch	3/8	3/8	3/8	1/2	1/2
	vloeistofleiding	inch	1/4	1/4	1/4	1/4	1/4
	verseluchtaansluiting	mm	optie	optie	optie	optie	optie
	diameter condensafvoer bi/bu	mm	25/32	25/32	25/32	25/32	25/32

\*Deze vermogens zijn indicatief. Exacte vermogens worden gevonden met de MultiSelector tool: <http://app.generalbenelux.com>

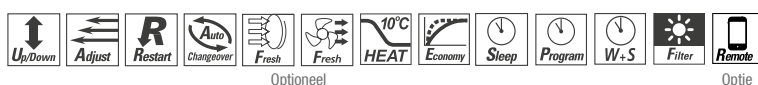

## FUNCTIES

## Inbouw AircoHeaters

Houdt u van minimalistische interieurs die ruimte en rust ademen? Dan zijn inbouw AircoHeaters echt iets voor u. Via discrete roosters wordt de warme of koude lucht vrijwel geruisloos in de woning verspreid. De units kunnen geplaatst worden in een verlaagd plafond, in een valse wand of gipsplatenomkasting (onder het plafond), en zelfs in het schrijnwerk.

De nieuwe miniducts ARC07-18RIY zijn **slechts 450mm diep en 198mm hoog**. Hierdoor kan de inbouwhoogte worden beperkt tot slechts 223mm. Deze serie binnenunits kan enkel horizontaal worden gemonteerd.

Het model AR07-18RIY kan zowel horizontaal als verticaal gemonteerd worden. Mits verticale montage bedraagt de inbouwdiepte slechts 20 cm. Het geluidsniveau van deze units is bijzonder laag en ze zijn standaard uitgerust met een luchtzuiverende filter.



Type ARC07RIY | Type ARC09RIY | Type ARC12RIY  
Type ARC14RIY | Type ARC18RIY



Type AR07RIY | Type AR09RIY | Type AR12RIY  
Type AR14RIY | Type AR18RIY

U vindt meer informatie over de kenmerken en mogelijkheden van deze toestellen in het hoofdstuk "inbouw AircoHeaters" van onze catalogus.

### Inclusief

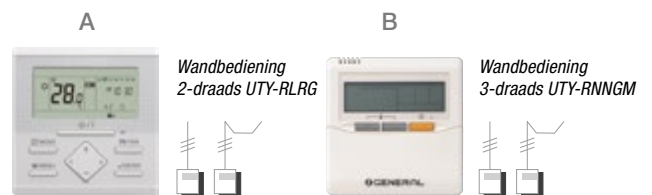

### Optioneel

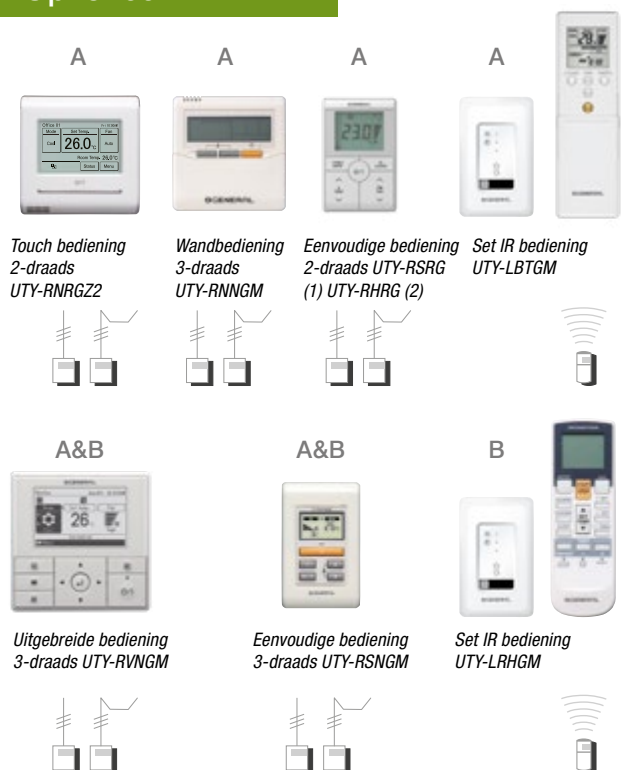

1) Met werkingsmodus (2) Zonder werkingsmodus, enkel te gebruiken in combinatie met de centrale bediening UTY-DMMGM



Type binnenunit	Vermogen	verwarmen (-10°C)* / koelen *	kW	ARC07RIY 2,00 / 2,30	ARC09RIY 2,50 / 2,90	ARC12RIY 3,20 / 3,80	ARC14RIY 3,90 / 4,40	ARC18RIY 4,90 / 5,70
Koelmiddel				R410A	R410A	R410A	R410A	R410A
<b>Specificaties</b>								
Verwarming	vermogen nominaal*	kW	2,6	3,3	3,2	4,2	6,4	
Koeling	vermogen nominaal*	kW	2,3	2,9	3,8	4,4	5,7	
Binnenunit	luchthoeveelheid laag (Quiet)	m³/u	390 (360)	400 (360)	430 (360)	530 (360)	540 (480)	
	luchthoeveelheid midden	m³/u	440	450	490	640	750	
	luchthoeveelheid hoog	m³/u	550	600	650	800	940	
	geluidsniveau laag (Quiet)	dB(A)	24 (23)	24 (23)	25 (23)	27 (23)	26 (23)	
	geluidsniveau midden	dB(A)	26	26	27	30	29	
	geluidsniveau hoog	dB(A)	29	29	31	35	33	
	werkgebied ext. stat. druk	Pa	0 - 30	0 - 30	0 - 30	0 - 50	0 - 50	
	ex.stat.druk fabrieksinstelling	Pa	w.v.	w.v.	w.v.	w.v.	w.v.	
	werkingslim. koeling	°C	w.v.	w.v.	w.v.	w.v.	w.v.	
	werkingslim. verwarming	°C	w.v.	w.v.	w.v.	w.v.	w.v.	
	(optionele) draadbediening		2-/3-draads	2-/3-draads	2-/3-draads	2-/3-draads	2-/3-draads	
<b>Maten en gewichten</b>								
Binnenunit	hoogte-breedte-lengte	mm	198-700-450	198-700-450	198-700-450	198-700-450	198-900-450	
	gewicht	kg	15,5	15,5	15,5	15,5	18,5	
<b>Technische installatie</b>								
	zuigleiding	inch	3/8	3/8	3/8	1/2	1/2	
	vloeistofleiding	inch	1/4	1/4	1/4	1/4	1/4	
	verseluchtaansluiting	mm	-	-	-	-	-	
	diameter condensafvoer bi/bu	mm	w.v.	w.v.	w.v.	w.v.	w.v.	

\* Deze vermogens zijn indicatief, exacte vermogens worden gevonden met de MultiSelector app: <http://app.generalbenelux.com>

Type binnenunit	Vermogen	verwarmen (-10°C)* / koelen*	kW	AR07RIY 2,00 / 2,30	AR09RIY 2,50 / 2,90	AR12RIY 3,20 / 3,80	AR14RIY 3,90 / 4,40	AR18RIY 4,90 / 5,70
Koelmiddel				R410A	R410A	R410A	R410A	R410A
<b>Specificaties</b>								
Verwarming	vermogen nominaal*	kW	2,6	3,3	4,2	5,5	6,4	
Koeling	vermogen nominaal*	kW	2,3	2,9	3,8	4,4	5,7	
Binnenunit	luchthoeveelheid laag (Quiet)	m³/u	470/440	500(450)	550(480)	600(480)	820(750)	
	luchthoeveelheid midden	m³/u	490	550	600	700	880	
	luchthoeveelheid hoog	m³/u	550	600	650	800	940	
	geluidsniveau laag (Quiet)	dB(A)	25(24)	26(25)	27(26)	28(26)	30(29)	
	geluidsniveau midden	dB(A)	26	27	28	30	31	
	geluidsniveau hoog	dB(A)	28	28	29	32	32	
	werkgebied ext. stat. druk	Pa	0-90	0-90	0-90	0-90	0-90	
	ex.stat.druk fabrieksinstelling	Pa	25	25	25	25	25	
	werkingslim. koeling	°C	18~30	18~30	18~30	18~30	18~30	
	werkingslim. verwarming	°C	16~30	16~30	16~30	16~30	16~30	
	(optionele) draadbediening		3-draads	3-draads	3-draads	3-draads	3-draads	
<b>Maten en gewichten</b>								
Binnenunit	hoogte-breedte-lengte	mm	198-700-620	198-700-620	198-700-620	198-700-620	198-900-620	
	inbouwhoogte	mm	198	198	198	198	198	
	gewicht	kg	17	19	19	19	23	
<b>Technische installatie</b>								
	zuigleiding	inch	3/8	3/8	3/8	1/2	1/2	
	vloeistofleiding	inch	1/4	1/4	1/4	1/4	1/4	
	verseluchtaansluiting	mm	-	-	-	-	-	
	diameter condensafvoer bi/bu	mm	25/32	25/32	25/32	25/32	25/32	

\*Deze vermogens zijn indicatief. Exacte vermogens worden gevonden met de MultiSelector tool: <http://app.generalbenelux.com>



Optie

FUNCTIES

# Single+

## Single+ Net dat beetje meer comfort

Geen twee ruimtes, waarbij de vorm, de oriëntatie of de interne belasting een impact hebben op het comfort, zijn hetzelfde. Het nieuwe Single+ concept combineert inverterbuitendelen met 2 of 3 binnendelen met een gelijk vermogen tot een perfect werkend geheel. De binnendelen kunnen vrij worden verdeeld over de ruimte en garanderen het comfort tot in de kleinste hoek.

### Buitenunit/klasse/vermogen

Type AO36RIYF	A	11,2kW	10kW
Type AO45RIYF	A	14kW	12,5kW
Type AO54RIYF	A	16kW	14kW

### Combineerbare binneneenheden

#### Cassettes



#### Vloer- en plafondtoestellen



#### Inbouwtoestellen



## Regeling

2 of 3 binnentoestellen verdelen gelijktijdig het gewenste vermogen over één ruimte. Dat levert een optimaal comfort, zowel in de verwarmings- als koelmodus. De selectie van de binnendelen is bepaald in de selectietabel waarbij steeds één wandbediening het geheel beheert. Indien gewenst kan één wandbediening meerdere combinaties aansturen of zelfs gelinkt worden aan een VRF-systeem mits het toepassen van een netwerkconverter (zie VRF-folder).

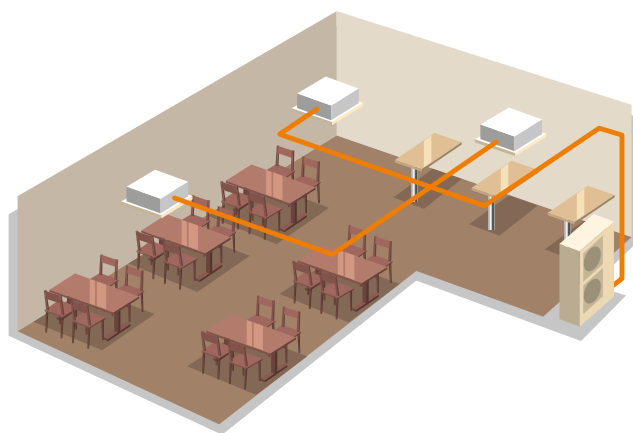

## Efficiënt koppelingssysteem

Er vertrekt slechts één set koelleidingen vanaf de buitenunit naar binnen. Er wordt een aangepaste splitterset gebruikt om de koelleidingen evenwichtig te splitsen tussen de verschillende binnendelen zodat het comfortgevoel zeer hoog is.

De elektrische verbinding loopt vanaf de buitenunit naar het 1ste binnendeel. Vandaar wordt de verbinding verder doorgekoppeld naar het 2de (en 3de) binnendeel. Ook de wandbediening wordt doorgekoppeld tussen de binnendelen.

## Aansluitmogelijkheden

De aangesloten toestellen werken steeds gelijktijdig in dezelfde modus en kunnen verwarmen of koelen. De onderstaande tabel geeft de mogelijke combinaties weer.

toesteltype/vermogen	11 kW	13 kW	14 kW	16kW
<b>CASSETTES</b>	 AU18RIY x2	 AU22RIY x2	 AU24RIY x2	 AU18RIY x3
<b>INBOUWTOESTELLEN</b>	 AR18RIY x2	 AR22RIY x2	 AR24RIY x2	 AR18RIY x3
<b>VLOER- EN PLAFOND TOESTELLEN</b>	 AB18RIY x2	 AB22RIY x2	 AB24RIY x2	 AB18RIY x3
<b>BUITENUNITS</b>	 AO36RIYF	 AO45RIYF	 AO54RIYF	

## Bijzonderheden

Externe contacten op het buitendeel

- Indicatie Aan/Uit
- Alarmmelding van binnendeel/buitendeel
- Laag geluidsniveau in 2 niveaus (-2dB/-4dB)
- Beperking van het piekvermogen (0-50-75-100%)

Aansluitingen voor signalisatie en externe controle

Signalisatie:

- Actieve contactvoeding wanneer het toestel in werking is
- Actieve contactvoeding wanneer er een storing is

Externe controle:

- Door sluiting van een contact zal de unit 'low noise' gaan, programmeerbaar -2dB of -4dB
- Door sluiting van een contact zal de buitenunit zijn vermogensopname beperken, programmeerbaar op 0-50-75-100% (zonder deze beperking kan dit oplopen tot 130% van het nominaal vermogen)

Buitenunits



AO36RIYF  
AO45RIYF  
AO54RIYF

**GENERAL**  
Your climate. Our energy.

**Cassettes**

Type binneneenheid Type buitenunit			2xAU18RIY AO36RIYF	2xAU22RIY AO45RIYF	2xAU24RIY AO54RIYF	3xAU18RIY AO54RIYF
Vermogen	verwarmen (-10°C) / koelen	kW	10,96 / 10	12,37 / 12,5	13,13 / 14	13,43 / 14
Koelmiddel			R410A	R410A	R410A	R410A
<b>Specificaties</b>						
Verwarming	vermogen nominaal (min-max)	kW	11,20 (5,0-14,0)	14(5,4-16,2)	16(5,8-18,0)	16(5,8-18,0)
Koeling	vermogen nominaal (min-max)	kW	10 (4,7-11,4)	12,5(5,0-14,0)	14(5,4-16,0)	14(5,4-16,0)
Binneneenheid	luchthoeveelheid laag (Quiet)	m³/u	490(410)	600(450)	600(450)	490(410)
	luchthoeveelheid midden	m³/u	580	830	830	580
	luchthoeveelheid hoog	m³/u	680	930	930	680
	geluidsniveau laag (Quiet)	dB(A)	26(22)	32(26)	32(26)	26(22)
	geluidsniveau midden	dB(A)	30	40	40	30
	geluidsniveau hoog	dB(A)	34	45	45	34
	werkgebied ext. stat. druk	Pa	-	-	-	-
	ex.stat.druk fabrieksinstelling	Pa	-	-	-	-
	werkingslim. koeling	°C	18~30	18~30	18~30	18~30
	werkingslim. verwarming	°C	16~30	16~30	16~30	16~30
	(optionele) draadbediening	°C	3-draads	3-draads	3-draads	3-draads
<b>Maten en gewichten</b>						
Binneneenheid	hoogte-breedte-lengte	mm	245-570-570	245-570-570	245-570-570	245-570-570
	inbouwhoogte	mm	262	262	262	262
	gewicht	kg	15	16	16	15
<b>Technische installatie</b>						
	zuigleiding L1	inch	5/8"	5/8"	5/8"	5/8"
	vloeistofleiding L1	inch	3/8"	3/8"	3/8"	3/8"
	zuigleiding L2,L3,(L4)	inch	1/2"	5/8"	5/8"	1/2"
	vloeistofleiding L2,L3,(L4)	inch	1/4"	3/8"	3/8"	1/4"
	standaardvulling (CO <sub>2</sub> -eq.)*	kg-m (kg)	3,45/30(7204)	3,45/30(7204)	3,45/30(7204)	3,45/30(7204)
	bijvulling (CO <sub>2</sub> -eq.)*	g/m (kg/m)	50 (104)	50 (104)	50 (104)	50 (104)
	max. lengte L1+L2+L3+(+L4)	m	75	75	75	75
	min. lengte L1+L2+L3+(+L4)	m	5	5	5	5
	max. lengte L2,L3,(L4)	m	20	20	20	20
	max. lengteverschil tss L2,L3,(L4)	m	8	8	8	8
	max. hoogteverschil H1	m	30	30	30	30
	max. hoogteverschil H2	m	0,5	0,5	0,5	0,5
	verseluchtaansluiting	mm	-	-	-	-
	diameter condensafvoer bi/bu	mm	25/32	25/32	25/32	25/32

\*Gerekend met een GWP-waarde van 2088 voor R410A

Europese verordening nr. 517/2014, bevat gefluoreerde broeikasgassen, niet hermetisch gesloten koelcircuit.

**Vloer- en plafondtoestellen**

Type binneneenheid Type buitenunit			2xAB18RIY AO36RIYF	2xAB22RIY AO45RIYF	2xAB24RIY AO54RIYF	3xAB18RIY AO54RIYF
Vermogen	verwarmen (-10°C) / koelen	kW	10,96 / 10	12,37 / 12,5	13,13 / 14	13,43 / 14
Koelmiddel			R410A	R410A	R410A	R410A
<b>Specificaties</b>						
Verwarming	vermogen nominaal (min-max)	kW	11,20 (5,0-14,0)	14(5,4-16,2)	16(5,8-18,0)	16(5,8-18,0)
Koeling	vermogen nominaal (min-max)	kW	10 (4,7-11,4)	12,5(5,0-14,0)	14(5,4-16,0)	14(5,4-16,0)
Binneneenheid	luchthoeveelheid laag (Quiet)	m³/u	560(500)	680(540)	680(540)	560(500)
	luchthoeveelheid midden	m³/u	700	820	820	700
	luchthoeveelheid hoog	m³/u	780	980	980	780
	geluidsniveau laag (Quiet)	dB(A)	29,5(26,5)	35,5(30,5)	35,5(30,5)	29,5(26,5)
	geluidsniveau midden	dB(A)	35,5	39,5	39,5	35,5
	geluidsniveau hoog	dB(A)	38,5	43,5	43,5	38,5
	werkgebied ext. stat. druk	Pa	-	-	-	-
	ex.stat.druk fabrieksinstelling	Pa	-	-	-	-
	werkingslim. koeling	°C	18~30	18~30	18~30	18~30
	werkingslim. verwarming	°C	16~30	16~30	16~30	16~30
	(optionele) draadbediening	°C	3-draads	3-draads	3-draads	3-draads
<b>Maten en gewichten</b>						
Binneneenheid	hoogte-breedte-lengte	mm	199-990-655	199-990-655	199-990-655	199-990-655
	inbouwhoogte	mm	-	-	-	-
	gewicht	kg	27	27	27	27
<b>Technische installatie</b>						
	zuigleiding L1	inch	5/8"	5/8"	5/8"	5/8"
	vloeistofleiding L1	inch	3/8"	3/8"	3/8"	3/8"
	zuigleiding L2,L3,(L4)	inch	1/2"	5/8"	5/8"	1/2"
	vloeistofleiding L2,L3,(L4)	inch	1/4"	3/8"	3/8"	1/4"
	standaardvulling (CO <sub>2</sub> -eq.)*	kg-m (kg)	3,45/30 (7204)	3,45/30 (7204)	3,45/30 (7204)	3,45/30 (7204)
	bijvulling (CO <sub>2</sub> -eq.)*	g/m (kg/m)	50 (104)	50 (104)	50 (104)	50 (104)
	max. lengte L1+L2+L3+(+L4)	m	75	75	75	75
	min. lengte L1+L2+L3+(+L4)	m	5	5	5	5
	max. lengte L2,L3,(L4)	m	20	20	20	20
	max. lengteverschil tss L2,L3,(L4)	m	8	8	8	8
	max. hoogteverschil H1	m	30	30	30	30
	max. hoogteverschil H2	m	0,5	0,5	0,5	0,5
	verseluchtaansluiting	mm	45	45	45	45
	diameter condensafvoer bi/bu	mm	25/32	25/32	25/32	25/32

\*Gerekend met een GWP-waarde van 2088 voor R410A

Europese verordening nr. 517/2014, bevat gefluoreerde broeikasgassen, niet hermetisch gesloten koelcircuit.

## Inbouwtoestellen

Type binnennunit Type buitenunit			2xAR18RIY AO36RIYF	3xAR18RIY AO54RIYF	2xAR22RIY AO45RIYF	2xAR24RIY AO54RIYF
Vermogen	verwarmen (-10°C) / koelen	kW	10,96 / 10	13,43 / 14	11,58 / 12,5	12,72 / 14
Koelmiddel			R410A	R410A	R410A	R410A
<b>Specificaties</b>						
Verwarming	vermogen nominaal (min-max)	kW	11,20 (5,0-14,0)	16(5,8-18,0)	14(5,4-16,2)	16(5,8-18,0)
Koeling	vermogen nominaal (min-max)	kW	10 (4,7-11,4)	14(5,4-16,0)	12,5(5,0-14,0)	14(5,4-16,0)
Binnennunit	luchthoeveelheid laag (Quiet)	m³/u	820(750)	820(750)	825(630)	825(630)
	luchthoeveelheid midden	m³/u	880	880	980	980
	luchthoeveelheid hoog	m³/u	940	940	1100	1100
	geluidsniveau laag (Quiet)	m³/u	28(26)	28(26)	26(24)	26(24)
	geluidsniveau midden	dB(A)	30	30	28	28
	geluidsniveau hoog	dB(A)	32	32	30	30
	werkgebied ext. stat. druk	Pa	0-90	0-90	0-150	0-150
	ex.stat.druk fabrieksinstelling	Pa	0-40	0-40	0-40	0-40
	werkingslim. koeling	Pa	18~30	18~30	18~30	18~30
	werkingslim. verwarming (optionele) draadbediening	°C	16~30	16~30	16~30	16~30
	°C	3-draads	3-draads	3-draads	3-draads	
<b>Maten en gewichten</b>						
Buitenunit	hoogte-breedte-lengte	mm	198-900-620	198-900-620	270-1135-700	270-1135-700
	inbouwhoogte	mm	240	240	270	270
	gewicht	kg	23	23	38	38
<b>Technische installatie</b>						
	zuigleiding L1	inch	5/8"	5/8"	5/8"	5/8"
	vloeistofleiding L1	inch	3/8"	3/8"	3/8"	3/8"
	zuigleiding L2,L3,(L4)	inch	1/2"	1/2"	5/8"	5/8"
	vloeistofleiding L2,L3,(L4)	inch	1/4"	1/4"	3/8"	3/8"
	standaardvulling (CO <sub>2</sub> -eq.)*	kg-m (kg)	3,45/30 (7204)	3,45/30 (7204)	3,45/30 (7204)	3,45/30 (7204)
	bijvulling (CO <sub>2</sub> -eq.)*	g/m (kg/m)	50 (104)	50 (104)	50 (104)	50 (104)
	max. lengte L1+L2+L3+(+L4)	m	75	75	75	75
	min. lengte L1+L2+L3+(+L4)	m	5	5	5	5
	max. lengte L2,L3,(L4)	m	20	20	20	20
	max. lengteverschil tss L2,L3,(L4)	m	8	8	8	8
	max. hoogteverschil H1	m	30	30	30	30
	max. hoogteverschil H2	m	0,5	0,5	0,5	0,5
	verseluchtaansluiting	mm	-	-	200	200
	diameter condensafvoer bi/bo	mm	25/32	25/32	36/38	36/38

\*Gerekend met een GWP-waarde van 2088 voor R410A

Europese verordening nr. 517/2014, bevat gefluoreerde broeikasgassen, niet hermetisch gesloten koelcircuit.

## Buitenunits

Type buitenunit Vermogen	verwarmen (-10°C)/koelen		AO36RIYF 11,34 / 10	AO45RIYF 12,82 / 12,5	AO54RIYF 13,36 / 14
Koelmiddel			R410A	R410A	R410A
<b>Specificaties</b>					
Verwarming*	vermogen nominaal	kW	11,2(5-14)	14(5,4-16,2)	16(5,8-18)
	opgenomen elektrisch vermogen	kW	2,56	3,58	4,43
	COP/SCOP <sup>o</sup>		4,38/4,3	3,91/n.v.t.	3,61/n.v.t.
	Verwarming* vermogen @+2°C	kW	5,38	w.v.	w.v.
	Opgenomen elektrisch vermogen	kW	1,24	w.v.	w.v.
	COP @+2°C		4,35	w.v.	w.v.
	energieklasse		A+	n.v.t.	n.v.t.
	jaarverbruik	kWh	3253	n.v.t.	n.v.t.
	vermogen bij -5°C/-10°C/-15°C (°)	kW	12,40-11,34-10,23	13,78-12,82-11,44	15,02-13,36-11,81
	geluidsniveau	dB(A)	49	52	53
compressor		DC Twin Rotary	DC Twin Rotary	DC Twin Rotary	
luchthoeveelheid Hoog	m³/u	6200	6750	6900	
werkingslim. koeling	°C	-15~46	-15~46	-15~46	
werkingslim. verwarming	°C	-15~24	-15~24	-15~24	
Koeling*	vermogen nominaal*	kW	10(4,7-11,4)	12,5(5-14)	14(5,4-16)
	opgenomen elektrisch vermogen	kW	2,44	3,54	4,36
	EER/SEER		4,10/6,5	3,53/n.v.t.	3,21/n.v.t.
	energieklasse		A++	n.v.t.	n.v.t.
jaarverbruik	kWh	538	n.v.t.	n.v.t.	
<b>Maten - gewichten</b>					
Buitenunit	hoogte-breedte-lengte	mm	1290-900-330	1290-900-330	1290-900-330
	gewicht	kg	104	104	104
<b>Elektrische installatie</b>					
	voeding	V	400V/3F+N	400V/3F+N	400V/3F+N
	stroom maximaal (verwarmen-koelen)	A	7,9/7,9	8,9/8,9	9,9/9,9
	zekerings traag	A	16	16	16
	hoofdvoeding aanbrengen op sectie	mm2	Buiten 5G2,5	Buiten 5G2,5	Buiten 5G2,5
	sectie tussen bu-bi (master+slave)	mm2	4G1,5+3G1,5	4G1,5+3G1,5	4G1,5+3G1,5
	sectie bediening (master+slave)	mm2	3G0,3	3G0,3	3G0,3
<b>Technische installatie</b>					
	expansie		Ext.	Ext.	Ext.
	zuigleiding	inch	5/8	5/8	5/8
	vloeistofleiding	inch	3/8	3/8	3/8
	standaardvulling (CO <sub>2</sub> -eq.)*	kg-m (kg)	3,45/30 (7204)	3,45/30 (7204)	3,45/30 (7204)
	bijvulling (CO <sub>2</sub> -eq.)*	g/m (kg/m)	50 (104)	50 (104)	50 (104)
	max. leidinglengte	m	75	75	75
	min. leidinglengte	m	5	5	5
	max. hoogteverschil tussen bu/bi	m	30	30	30

\*Gerekend met een GWP-waarde van 2088 voor R410A

Europese verordening nr. 517/2014, bevat gefluoreerde broeikasgassen, niet hermetisch gesloten koelcircuit.

# MultiSelector

## Maak zelf je combinatie met de MultiSelector, snel en eenvoudig!

Slimmer verwarmen en koelen begint met slim selecteren! Dankzij de MultiSelector app kan je snel en eenvoudig binnenunits selecteren en combineren.

General Multi Split systemen bieden een grote flexibiliteit. Op 1 buitenunit kunnen 2 tot 8 binnen-toestellen worden aangesloten, vrij te configureren uit tal van modellen en vermogens, in totaal meer dan 200 combinatiemogelijkheden. Met de MultiSelector app van General kan je makkelijk en snel met je smartphone de optimale combinatie aan binnenunits selecteren. De MultiSelector toont meteen of jouw selectie binnen het maximum koel- en verwarmingsvermogen van de gekozen buitenunit valt.

Je kan de app gratis downloaden in de Apple App Store en de Android Play Store, of gebruik maken van de pc-versie op <http://app.generalbenelux.com>.



## Overzichtelijk configuratierapport

Per e-mail ontvang je een overzichtelijk configuratierapport. Dit rapport geeft o.a. ook aan dat je bij de Multi 8 bijvoorbeeld nog RB-verdeelboxen en eventueel (een) splitterset(s) aan je selectie moet toevoegen. Bovendien wordt de centrale bediening voor de Multi 5, 6 en 8 mee opgenomen als optie op het rapport.







## MultiSelector V4.0 report

Naam: Naam klant

Project: Multisplit voorbeeldproject

Datum: 17/05/2017-11:31.34

Installateur: Naam installateur

Tel: Telefoonnummer installateur

Klant Tel: Telefoonnummer klant

### ■ Ruimte 1



Type: MSASD09RIYN

Koelvermogen bij +35°C/+27°C (bui./bin.) nominaal (gelijktijdig):  
3.2 (2.8) kW

Verwarming vermogen bij -10°C/+20°C (bui./bin.) nominaal  
(gelijktijdig): 3.04 (2.14) kW

Afmetingen (mm): 282 / 870 / 185 (H/B/D)

Gewicht (kg): 9.5

Geluid (dB): 21/28/32/36

Voeding (V): 230/1

Notitie: Voorbeeldruimte 1

### ■ Ruimte 2



Type: MSAR09RIYN

Koelvermogen bij +35°C/+27°C (bui./bin.) nominaal (gelijktijdig):  
3.2 (2.8) kW

Verwarming vermogen bij -10°C/+20°C (bui./bin.) nominaal  
(gelijktijdig): 3.04 (2.14) kW

Afmetingen (mm): 198 / 700 / 620 (H/B/D)

Gewicht (kg): 19

Geluid (dB): 25/26/27/28

Voeding (V): 230/1

Notitie: Voorbeeldruimte 2

### ■ Outdoorunit



Type: MSA018RIY2

Koelvermogen bij +35°C/+27°C (bui./bin.): 5.6 kW

Verwarming vermogen bij -10°C/+20°C (bui./bin.): 4.27 kW

Afmetingen (mm): 540 / 790 / 290 (H/B/D)

Geluid (dB): 50

Gewicht (kg): 38

Voeding (V): 230/1

Zekering (A): 16

**GENERAL**  
Your climate. Our energy.

# Climeleon

## Stijlvol stil

Maakt de buitenunit van je aircotoestel of warmtepomp teveel geluid? Of ontsiert hij je woning? Dan is een geluidsdempende Climeleon unit cover de oplossing.

min.  
**7dB**  
geluidsdemping\*

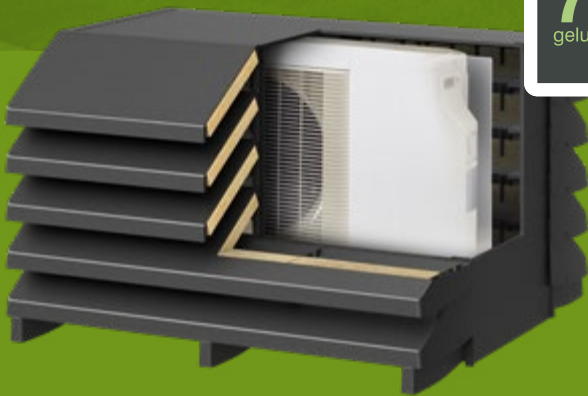

\*Geluidsdemping berekend op buitenunits van General aircotoestellen en warmtepompen.

## Duurzaam

Climeleon unit covers zijn gemaakt uit duurzame materialen, getest voor alle weersomstandigheden.

## Luchtdoorvoer

De luchtstroom wordt niet belemmerd zodat het toestel zijn rendement behoudt.

## Geluidsdempend

De vorm van de schubben en het geluidsdempende materiaal verlagen het geluidsniveau met minstens 7dB\* bij de bron.

## Design

Climeleon unit covers ogen stijlvol zwart en toch discreet.



Doe de  
TEST



Bereken de geluidsdemping  
op [www.climeleon.com](http://www.climeleon.com).

climeleon  
OUTDOOR UNIT ENCASING

# Legende



## Verticale swingfunctie

De uitblaasschoepen kunnen via de afstandsbediening in meerdere stappen (uitblaasposities) ingesteld worden of kunnen continu bewegen, enkel in verticale richting.



## Dubbele swingfunctie

De uitblaasschoepen kunnen via de afstandsbediening in meerdere stappen (uitblaasposities) ingesteld worden of kunnen continu bewegen, zowel in horizontale als in verticale richting.



## Automatische ventilatiesnelheid

De unit past het debiet automatisch aan in functie van de ruimteconditie.



## Auto herstart

Na een stroomonderbreking herstart de unit volautomatisch met behoud van de instellingen, zodra de stroomtoevoer hersteld wordt.



## Auto changeover

De unit zal automatisch schakelen tussen koelen en verwarmen (verwarmen kan enkel met R-versies) in functie van de gevraagde temperatuur en de ruimte-temperatuur.



## Sleep timer

De unit zal na een bepaalde tijd uitschakelen en onder-tussen de ingestelde temperatuur gradueel opbouwen voor een comfortabele overgang naar uw nachtrust.



## Program timer

Met deze digitale timer kunt u binnen een tijdsspanne van 24u 2 aan/uit selecties maken: unit On > Off en unit Off > On.



## On / Off timer

1 cyclus timer: de digitale timer laat toe om de unit volautomatisch uit of in te schakelen binnen een bepaalde tijdsspanne (max. 12u), eenmalige instelling.



## Week timer

Voor elke dag kunnen verschillende cycli ingesteld worden, die samen een weekprogramma vormen.



## Week timer met nachtverlaging

Per dag kan de temperatuur ingesteld worden voor 2 periodes met verschillende temperatuur, en dit voor elke dag van de week.



## Onderhoudsvriendelijk

dankzij het afneembare frontpaneel.



## Filter indicatie

Een filter lampje geeft aan wanneer het filter moet schoongemaakt worden.



## Long Life\* ion filter

De oxiderende effecten van de ionen in de fijne ceramische structuur van het filter zorgen voor de ontbinding van de opgenomen geuren. (\*)Dit filter kan een 3-tal jaar gebruikt worden indien het bij vervuiling met water gewassen wordt.



## Appel catechin filter

Fijn stof, onzichtbare schimmelsporen en schadelijke micro-organismen worden geabsorbeerd door de elektrostatische werking van het filter. De polyphenol-extracten op het filter, gewonnen uit appels, zorgen er bovendien voor dat schimmels zich niet verder kunnen ontwikkelen.



## Human sensor

Bewegingssensor die menselijke activiteit detecteert in de ruimte.



## Remote

Optioneel kunt u uw AircoHeater vanop afstand monitoren en bedienen via de apps IntesisHome en/of AirPatrol.



## Kanaalaansluiting

Met deze unit kan de luchtverdeling volledig (AR) of gedeeltelijk (AU) via een kanaalsysteem tot stand gebracht worden.



## Verseluchtaansluiting

Deze unit beschikt over een aparte verseluchtaansluiting. Hulpstukken voor aansluiting zijn niet meegeleverd.



## Ventilator aansluiting

Elektrische aansturing extra fan: mogelijkheid om een externe ventilator synchroon aan/uit te sturen samen met de ventilator van de binnenunit, uitsluitend met behulp van een optionele kabelset.



## Multicode

Mogelijkheid om max. 4 units in dezelfde ruimte een eigen code toe te kennen, waardoor ieder zijn eigen unit kan aanspreken met zijn infrarood bediening.



## Groepscontrole

Met slechts 1 bediening kunt u tot 16 apparaten gelijktijdig bedienen. Ieder apparaat regelt zijn zone individueel. De groep kan verder onderverdeeld worden in 2 groepen, de tweede groep kan desgewenst apart uitgeschakeld worden.



## I-PAM

Intelligent Power Amplitude Modulation, een nieuw begrip met alleen maar voordelen voor uw comfort én portemonnee! Dankzij een doorgedreven ontwikkeling is deze technologie in staat om uiterst efficiënt meer vermogen te leveren dan de standaard PWM-inverter (Pulse Wide Modulation). I-PAM is voelbaar sneller tijdens de opstart.



## V-PAM

Vector Power Amplitude Modulation, een hoogtechnologische evolutie op de I-PAM. Dankzij doorgedreven software levert deze een perfect stuursignaal (sinusgolf) af aan de compressor, zonder gebruik van een actieve filter. Het resultaat is een nog betere efficiëntie met nog meer comfort.



## 10°C verwarmingsmodus

De kamertemperatuur kan zo ingesteld worden dat ze niet lager zakt dan 10°C. Dit zorgt ervoor dat de kamer niet te koud wordt wanneer ze niet gebruikt wordt.



## Energiebesparingsmodus

Deze modus doet de ingestelde temperatuur lichtjes stijgen in koeling modus en doet de ingestelde temperatuur dalen in de verwarmingsmodus om de werking van het toestel zo economisch mogelijk te houden.



## Automatische filter

Na een bepaalde ingestelde werkingstijd zal het filter zichzelf schoonmaken.



## UV filterreiniging

Ultraviolette stralen onderdrukken de groei van schimmels en bacteriën binnenin de binnenunit.



## Droogfunctie binnenunit

De binnenunit kan gedroogd worden om de groei van schimmels en bacteriën te voorkomen.



## Powerful mode

Werking op volle kracht van de ventilator en compressor om de ruimte snel op temperatuur te brengen.



## Low Noise mode

Geluidsniveau van de buitenunit instelbaar.



## Energy saving mode

Deze instelling verhoogt de ingestelde ruimtetemperatuur lichtjes tijdens koeling en verlaagt deze tijdens verwarmen om een economischere werking te realiseren.



## Plasma luchtververser

Een elektrisch geladen filter verwijdert onzuiverheden, stof en geurtjes. Hij voorkomt eveneens het ontwikkelen van bacteriën.

**GENERAL**



Wereldmerk in meer dan 120 landen



Ruim 400 installateurs in de Benelux



Japanse precisietechnologie



#### AIRSTAGE lucht/lucht warmtepompen

- Afgifte van gekoelde of verwarmde lucht via AircoHeaters
- COP-rendementen van 3,61 tot 4,74
- Keuze uit meer dan 50 toestelmodellen, voor opbouw en inbouw
- Monosplit (één ruimte) en multisplit (meerdere ruimtes) systemen
- Voor nieuwbouw en renovatie



#### WATERSTAGE lucht/water warmtepompen

- Afgifte van gekoeld of verwarmd water via radiatoren, vloerverwarming en sanitaire aftappunten
- COP-rendementen van 4 tot 4,52
- Watertemperaturen tot 60°C
- Uitbreidbaar met zonnecollectoren
- Voor nieuwbouw en renovatie (behoud van radiatoren en vloerverwarming)



#### SUNSTAGE zonthermische systemen

- Sanitair warm water uit zonne-energie
- Hoogrendement zonnecollectoren met boiler
- Combineerbaar met een Waterstage warmtepomp (Green Hybrid)



#### POOLSTAGE lucht/water warmtepompen voor zwembaden

- Afgifte van verwarmd water aan het zwembad
- COP-rendementen tot 6,2
- Toepasbaar op elk type van zwembadinstallatie



#### SANISTAGE warmtepompboilers

- Boilers met geïntegreerde warmtepomp voor sanitair warm water
- COP-rendementen tot 3,8
- Warmtewisselaar voor externe warmtebron
- Hybride combinatie met Waterstage

U zal het wel zien bij min tien



Sinds 1 januari 2013 geldt het nieuwe energieprestatie label SEER/SCOP, dat rekening houdt met de werkingstijd van de warmtepomp en de wisselende buitentemperaturen over het hele jaar. De verwarmingsprestaties bij lage buiten temperaturen wegen nu door bij de beoordeling van het seizoensrendement.

De meeste warmtepompen presteren goed bij +7°C, maar GENERAL AircoHeaters leveren ook veel warmtevermogen bij -10°C. Slimmer verwarmen is ook een kwestie van slim vergelijken, geen appels met peren dus. GENERAL garandeert de beste energie-efficiëntie/prijs verhouding met **28 A+ labels voor 'verwarmen'** en **32 A++ labels voor 'koelen'**.

Het bewijs



Op de website [www.LiveHeatPump.com](http://www.LiveHeatPump.com) kunt u de prestaties van 14 General Waterstage warmtepompen 'live' volgen en vergelijken met 2 gasketels en een HR mazoutketel. Stel zelf vast dat onze warmtepompen de koudste winters trotseren en kostefficiënter zijn dan de HR ketels.

distributed by **thercon**  
green thermodynamics

**GENERAL**  
Your climate. Our energy.

[www.generalbenelux.com](http://www.generalbenelux.com)

Uw GENERAL leverancier:



AVU B.V. Klimaatbeheer | t Goor 5 | 7071 PC Uift  
Tel. 0315 - 64 22 11 | [info@avu-bv.nl](mailto:info@avu-bv.nl) | [www.avu-bv.nl](http://www.avu-bv.nl)